

MySentio Remote

1-053-314 / S-WIFI02

INSTALLATION AND OPERATING INSTRUCTIONS
English



EN

DE

FR

IT

NL

SV

FI

CS

PL

2. About this instruction manual

Read these instructions for installation and use carefully and keep them within reach of the device. This ensures that you can refer to information on safety and operation at any time.



These installation and operating instructions can also be found in the downloads section of our website: www.sentiotec.com/downloads.

Symbols used for warning notices

In these instructions for installation and use, a warning notice located next to an activity indicates that this activity poses a risk. Always observe the warning notices. This prevents damage to property and injuries.

ATTENTION!

This keyword is a warning that damage to property can occur.

Other symbols



This symbol indicates tips and useful information.

1. Product description

1.1. Scope of delivery

- MySentio Extension Box
- MySentio WiFi
- 2 pc. 1 m Ethernet cable, 8-pin RJ45
- Installation material
- Assembly instructions

1.2. Optional accessories

- Door sensor system (1-052-722 / SAB00102)
- Door sensor set (1-052-723 / SAB00103)
- Safety shutdown (SFE-xxxxx)
- Power supply LED 40 W / 24 VDC (1-052-972 / LED-PWS-24-40)

1.3. Product features

The MySentio Remote allows you to start the sauna or steam generator via devices such as smartphones and tablets. This is done using the MySentio app in a local network (WiFi), which is available free of charge for Android (Google Play Store) and for iOS (App Store). The subscription is free of charge for 3 years, after which fees may apply.

Compatible sauna control units:

- wave.com4 11 kW (1-049-633 / WC4-B-11)
- SGH (1-050-578 / SGH-45; 1-050-579 / SGH-60; 1-050-580 / SGH-90; 1-050-581 / SGH-110; 1-050-582 / SGH-150)
- HGD (1-047-553 / HGD45; 1-047-558 / HGD60; 1-047-559 / HGD90; 1-047-560 / HGD110; 1-047-561 / HGD150)
- home.com4 (1-040-275 / HC4-B; 1-040-276 / HC4-W)
- Pro B2 (1-015-455 / PRO-B2)
- Pro B3 (1-015-457 / PRO-B3)
- Pro C2 (1-015-448 / PRO-C2)
- Pro C3 (1-015-451 / PRO-C3)
- Pro D2 (1-041-288 / PRO-D2)
- Pro D2i (1-041-291 / PRO-D2i)
- Pro D3 (1-041-293 / PRO-D3)
- Pro D3i (1-041-295 / PRO-D3i)

EN

3. Installation and connection

Work may only be carried out when the power has been disconnected.

During installation, observe the technical data on Page 12.

ATTENTION!

Interference can impair signal transmission

- Route all data cables separately from other mains cables and control cables.
- Protect cables with only one layer of insulation by using a conduit (double insulation).

-
1. Secure the WiFi module  somewhere near the sauna control unit and within the range of its network (WiFi) using the screws provided.
 2. Sentiotec WiFi is connected to the sauna control unit using the 8-pin Ethernet cable in accordance with the following diagrams:

ATTENTION!

Damage to the device!

Installation of the app and input of the settings (see “5. Operation” and “4. Commissioning”) must be completed before the sauna control unit is switched on.

3.1. Mounting MySento Wifi and Remote

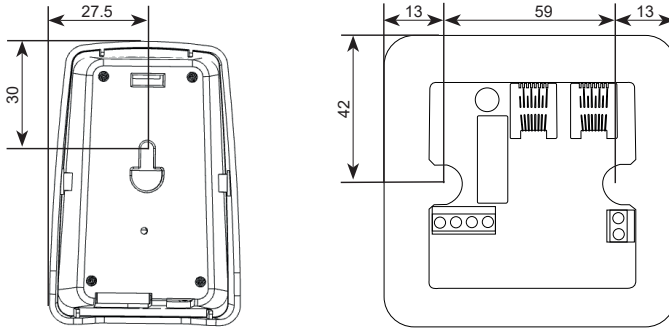

3.2. Connecting MySento Remote

- Connection via terminals: the optional power supply unit is required for the power supply of the MySento Extension Box **OR**
- connection via RS485 socket

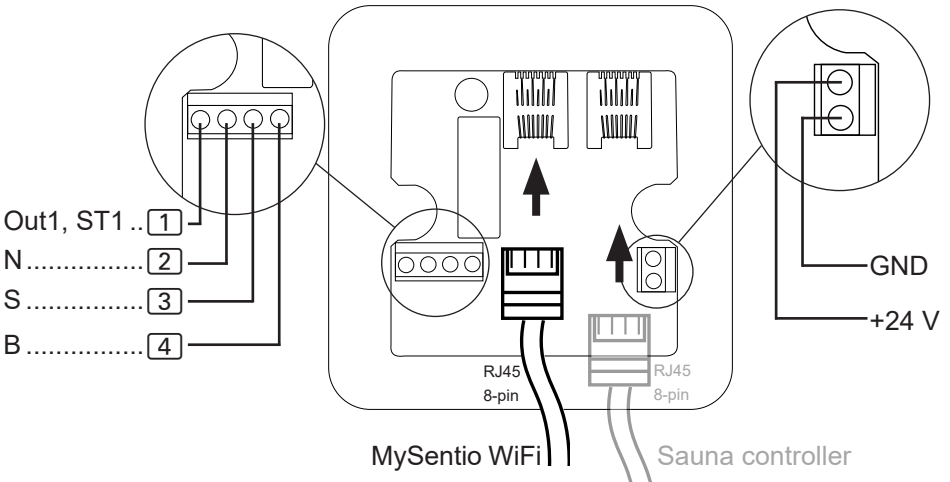

ATTENTION!

Damage to the device!

The MySento Remote must **never** be directly connected to the router.

3.3. Connection to wave.com4 11 kW

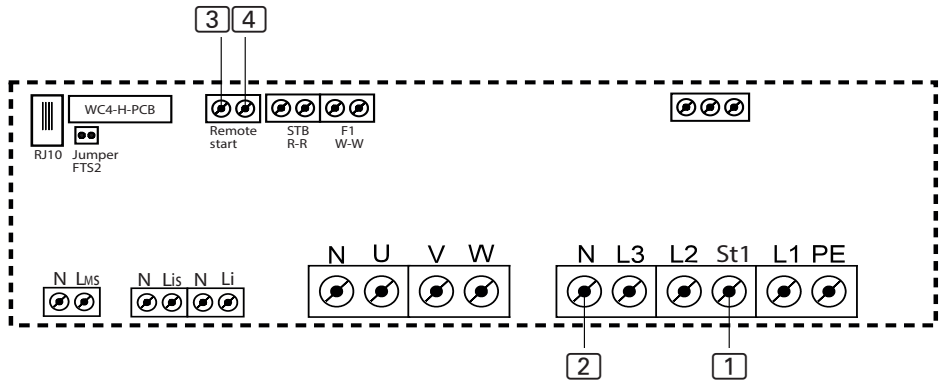

- When connecting the safety shut-off/door sensor, follow the instructions of the respective device

3.4. Connection to steam generator SGH and HGD

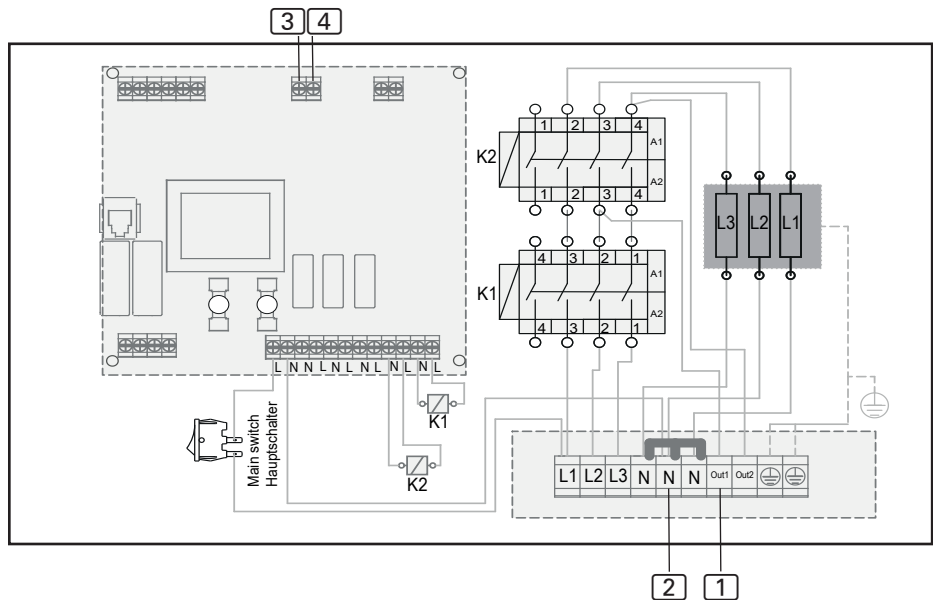

EN

- In the settings, the “Selection of remote start function” function must be set to I-O

3.6. Connection to home.com4

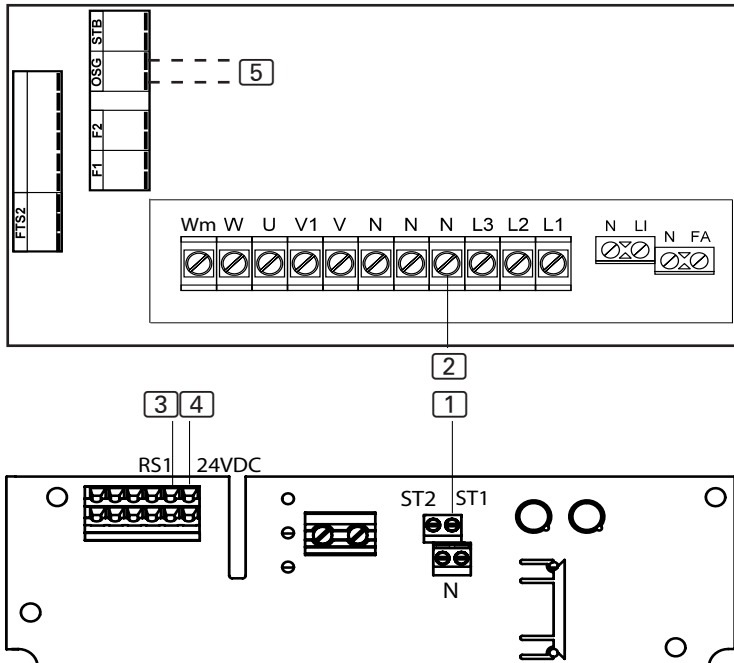

- Make the setting in the technician menu under menu item Mode RS1.

3.5. Connection to Pro series (Pro B2/3, Pro C2/3, Pro D)

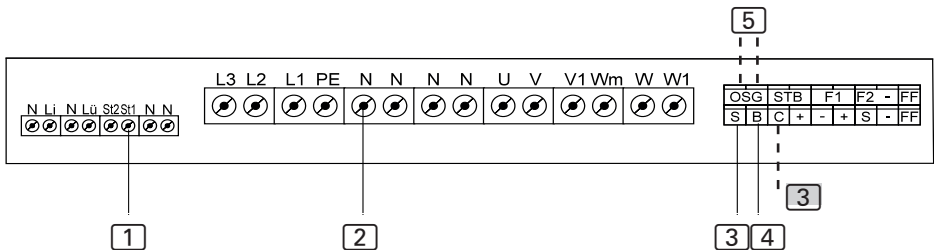

- [4] Connection to S/B....Remote start of sauna operation / user program 1
 Connection to C/B....Remote start of combination mode / user program 2

- [5] Safety shut-off/door sensor

- When connecting the safety shut-off/door sensor, follow the instructions of the respective device

4. Commissioning

To activate remote start, refer to the operating instructions for the respective control unit.

1. Download the “MySentio” app onto your smartphone or tablet
 - ▶ Open the app and sign up.
 - ▶ Following the instructions provided in the app.



Android

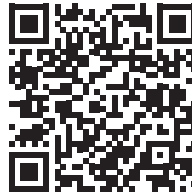

IOS

2. Signing up (Fig. 1–3):
 - ▶ Complete all fields and make a note of the email and password you use.



In case you have forgotten your password, simply enter the email address you used when you registered. You will then be given instructions on how to change the password.

EN



Fig. 1 Signing up/
logging in

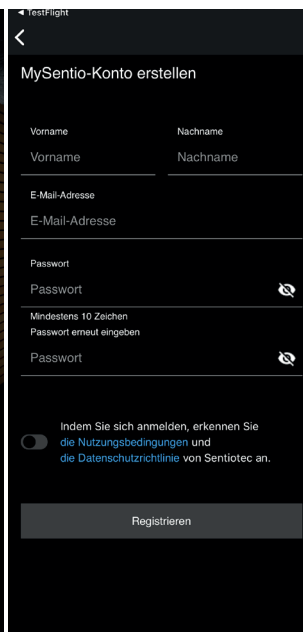

Fig. 2 Signing up

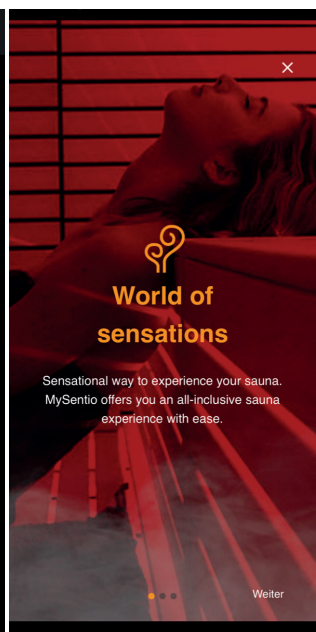

Fig. 3 World of
sensations

1. Add a new device: (Fig. 4–5):

- ▶ Select your device and tap the switch below it.(Fig. 6)

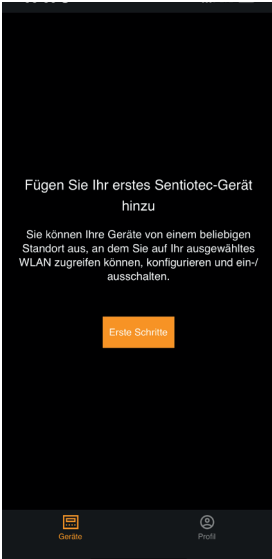

Fig. 4 First steps

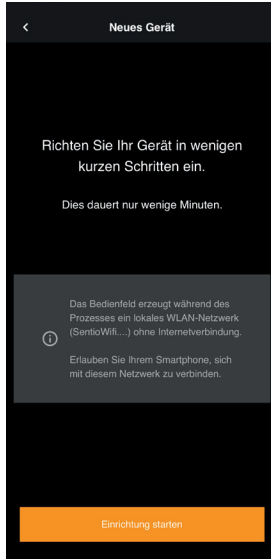

Fig. 5 Configuration

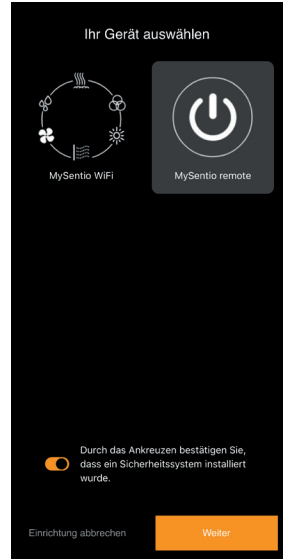

Fig. 6 Select device

- ▶ Connect the WiFi to the smartphone by pressing the pairing button. (Fig. 7)
- ▶ Rename the device and wait until the app has finished loading. (Fig. 8)
- ▶ Enter the serial numbers of your devices. (Fig. 9)



Fig. 7 Pairing

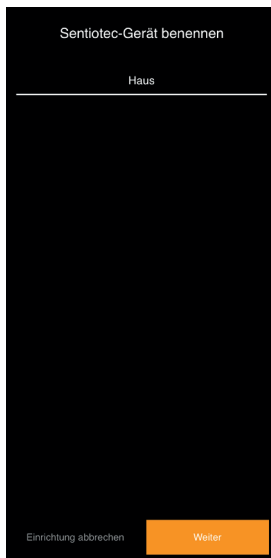

Fig. 8 Rename



Fig. 9 Serial numbers

5. Operation

5.1. Home menu

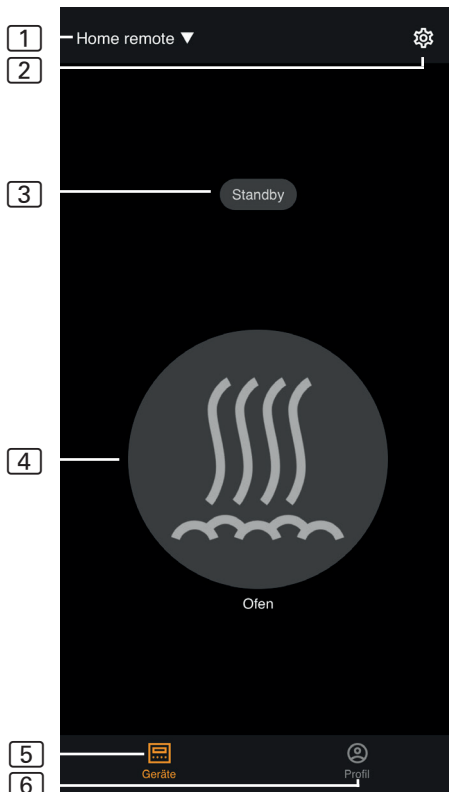

- 1 **Devices** – switch between devices or add new devices.
- 2 **Settings** – see page 10
- 3 **Status** – status display (standby, on, off)
- 4 **Oven** – oven on/off
- 5 **Devices** – back to the Home menu
- 6 **Profile** – see page 11

Fig. 10 Home menu



The MySention Remote can only switch the heater on/off. (NO colour light, user program, light, etc.)



DANGER!

Make sure that no flammable objects are ever left on the sauna heater when the sauna cabin is put into operation.

5.2. Settings

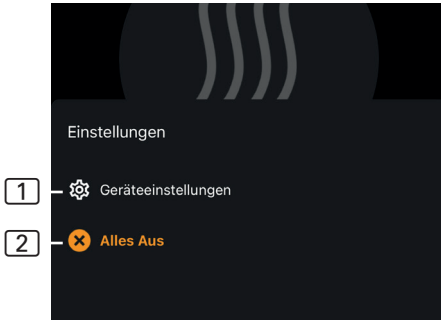

Fig. 11 Settings

- 1 **Device settings** – see 5.3.
- 2 **All off** - switches off all switched-on functions and consumers at once.

5.3. Device settings

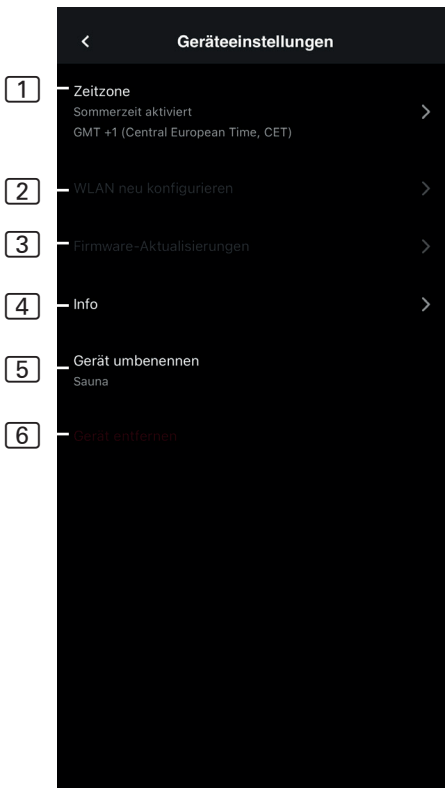

Fig. 12 Device settings

- 1 **Time zone** – selection of the relevant time zone
- 2 **Reconfigure WLAN** – configure WLAN connection of the Wifi module
- 3 **Firmware updates** – suggests new app versions.
- 4 **Info** – query information, such as: software version, device type, etc.
- 5 **Rename** – rename the device in the app.
- 6 **Remove** – remove the device from the app.

5.4. Device settings

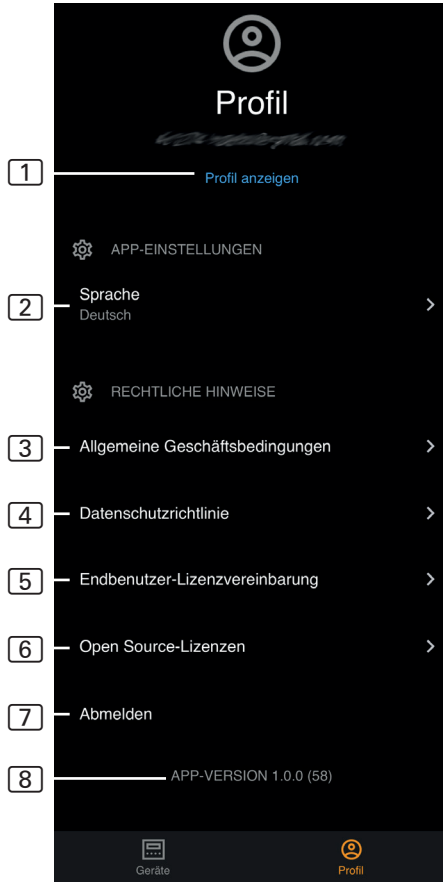

Fig. 14 Profile

- 1 **Profile** – you can change the following information:
 - ▶ First name
 - ▶ Last name
 - ▶ Email address
 - ▶ Remove profile
- 2 **Language** – select language
- 3 **GTC** – general terms and conditions
- 4 **Privacy policy** – data protection guidelines
- 5 **Licence agreement** – end user licence agreement
- 6 **Licences** – open source licences
- 7 **Logout** – log out of your profile
- 8 **Version** – current version of the app

6. Maintenance

The device is maintenance-free. An internet connection is used to update it automatically.

7. Disposal



- Dispose of packaging materials in accordance with the applicable waste disposal regulations.
- Used devices contain reusable materials as well as hazardous substances. Therefore, do not dispose of your used device with household waste, but do so in accordance with the locally applicable regulations.

8. Technical data

8.1. MySentio Extension Box

Ambient conditions

| | |
|---|-----------------|
| Ambient temperature: | -0 °C to +70 °C |
| Protection class (protected against splashing water): | IP65 |
| Minimum requirement WiFi 2.4 GHz: | 1 Mbit |

Control unit

| | |
|------------------------------------|------------------|
| Dimensions: | 85 x 85 x 37 mm |
| Operating voltage: | 24 V DC max. 3 W |
| Switching capacity: max. 250 V 4 A | |

Connection cables

| | |
|---|-----------------|
| Power supply via screw terminal / Ethernet cable: | 24 V DC / 0.1 A |
|---|-----------------|

8.2. MySentio WiFi

Ambient conditions

| | |
|---|-----------------|
| Ambient temperature: | -0 °C to +70 °C |
| Protection class (protected against splashing water): | IP 20 |
| Minimum requirement WiFi 2.4 GHz: | 1 Mbit |

Control unit

| | |
|--------------------|-------------------|
| Dimensions: | 83 x 56 x 24.5 mm |
| Operating voltage: | 24 V DC max. 3 W |

Connection cables

| | |
|-----------------------------------|---------------------|
| Power supplied by Ethernet cable: | 8-pin RJ45 max. 3 m |
|-----------------------------------|---------------------|



Problem solutions are available in the MySentio Wifi instruction manual under the following link:

www.sentiotec.com/de/downloads/bedienungsanleitungen



MySentio Remote

1-053-314 / S-WIFI02

MONTAGE- UND GEBRAUCHSANWEISUNG
Deutsch



2. Zu dieser Anleitung

Lesen Sie diese Montage- und Gebrauchsanweisung gut durch und bewahren Sie sie in der Nähe des Gerätes auf. So können Sie jederzeit Informationen zu Ihrer Sicherheit und zur Bedienung nachlesen.



Sie finden diese Montage- und Gebrauchsanweisung auch im Downloadbereich unserer Webseite auf www.sentiotec.com/downloads.

Symbole in Warnhinweisen

In dieser Montage- und Gebrauchsanweisung ist vor Tätigkeiten, von denen eine Gefahr ausgeht, ein Warnhinweis angebracht. Befolgen Sie diese Warnhinweise unbedingt. So vermeiden Sie Sachschäden und Verletzungen.

ACHTUNG!

Dieses Signalwort warnt Sie vor Sachschäden.

Andere Symbole



Dieses Symbol kennzeichnet Tipps und nützliche Hinweise.

1. Produktbeschreibung

1.1. Lieferumfang

- MySentio Extension Box
- MySentio Wifi
- 2 Stk. 1m Ethernetkabel, 8-polig RJ45
- Montagematerial
- Montageanleitung

1.2. Optionales Zubehör

- Türsensor-System (1-052-722 / SAB00102)
- Türsensor-Set (1-052-723 / SAB00103)
- Sicherheitsabschaltung (SFE-xxxxx)
- Netzteil LED 40W / 24VDC (1-052-972 / LED-PWS-24-40)

1.3. Produktfunktionen

Das MySentio Remote ermöglicht das Starten der Sauna oder dem Dampfgenerator über Geräte wie Smartphone und Tablet. Dies erfolgt über ein lokales Netzwerk (WLAN) mittels MySentio-App, welche für Android (Google Play Store) und für IOS (App Store) kostenlos erhältlich ist. Das Abonnement ist 3 Jahre kostenlos, danach können Kosten anfallen.

Kompatible Saunasteuerungen:

- wave.com4 11kW (1-049-633 / WC4-B-11)
- SGH (1-050-578 / SGH-45; 1-050-579 / SGH-60; 1-050-580 / SGH-90; 1-050-581 / SGH-110; 1-050-582 / SGH-150)
- HGD (1-047-553 / HGD45; 1-047-558 / HGD60; 1-047-559 / HGD90; 1-047-560 / HGD110; 1-047-561 / HGD150)
- home.com4 (1-040-275 / HC4-B ; 1-040-276 / HC4-W)
- Pro B2 (1-015-455 / PRO-B2)
- Pro B3 (1-015-457 / PRO-B3)
- Pro C2 (1-015-448 / PRO-C2)
- Pro C3 (1-015-451 / PRO-C3)
- Pro D2 (1-041-288 / PRO-D2)
- Pro D2i (1-041-291 / PRO-D2i)
- Pro D3 (1-041-293 / PRO-D3)
- Pro D3i (1-041-295 / PRO-D3i)

DE

3. Montage und Anschluss

Die Arbeiten dürfen nur im spannungsfreien Zustand durchgeführt werden.

Beachten Sie bei der Montage die Technischen Daten auf Seite 19.

ACHTUNG!

Störquellen beeinträchtigen die Signalübertragung

- Verlegen Sie alle Datenleitungen getrennt zu anderen Netzleitungen und Steuerleitungen.
 - Schützen Sie einfach isolierte Leitungen durch ein Rohr (Doppelisolation).
1. Befestigen Sie das Wifi-Modul  mit dem beiliegenden Schrauben in der Nähe der Saunasteuerung und in der Reichweite ihres Netzwerks (WLAN).
 2. Das Anschließen vom Sentiotec Wifi an der Saunasteuerung mit dem 8 poligen Ethernetkabel, erfolgt gemäß nachfolgender Abbildungen:

ACHTUNG!**Schäden am Gerät!**

Die Installation der APP und die Eingabe der Einstellungen (siehe „4. Inbetriebnahme“ und „5. Bedienung“) müssen abgeschlossen sein, bevor die Saunasteuerung eingeschaltet wird.

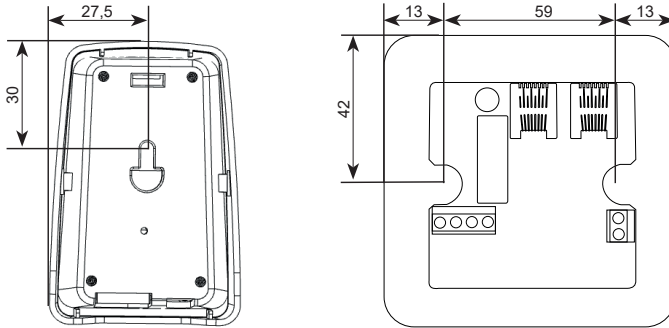
3.1. Montage MySento Wifi und Remote**3.2. Anschluss MySento Remote**

- Anschluss über Klemmen: zur Spannungsversorgung der MySento Extension Box ist das optionale Netzteil erforderlich **ODER**
- Anschluss mittels RS485 Buchse

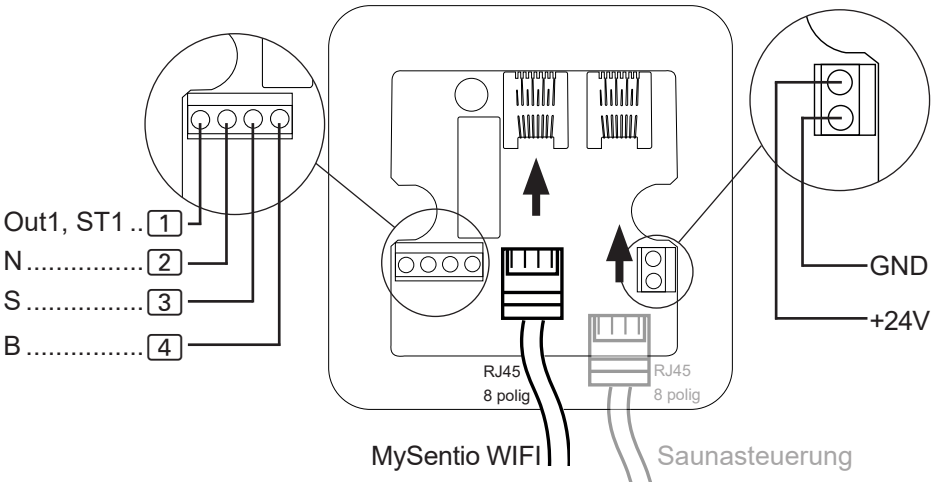
**ACHTUNG!****Schäden am Gerät!**

Das MySento Remote darf **niemals** direkt mit dem Router verbunden werden.

3.3. Anschluss an wave.com4 11kW

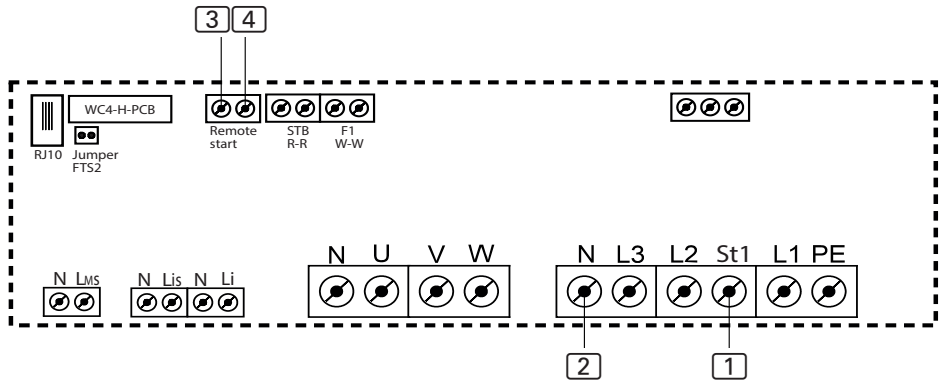

- beim Anschluss der Sicherheitsabschaltung / Türsensor, beachten Sie die Anleitung des jeweiligen Geräts

3.4. Anschluss an Dampfgenerator SGH und HGD

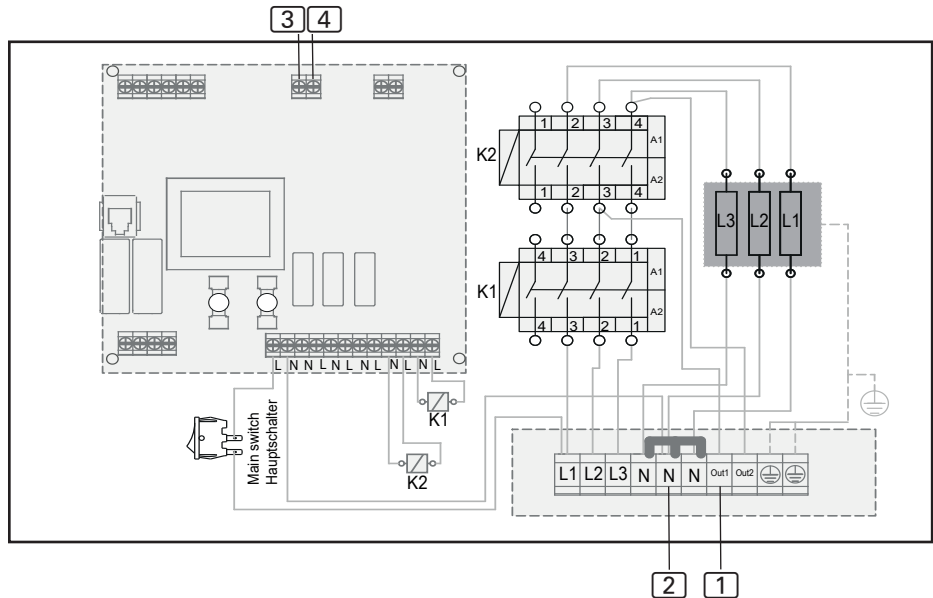

- In den Einstellungen muss die Funktion „Wahl der Fernstartfunktion“ auf I-O gestellt werden

3.6. Anschluss an home.com4

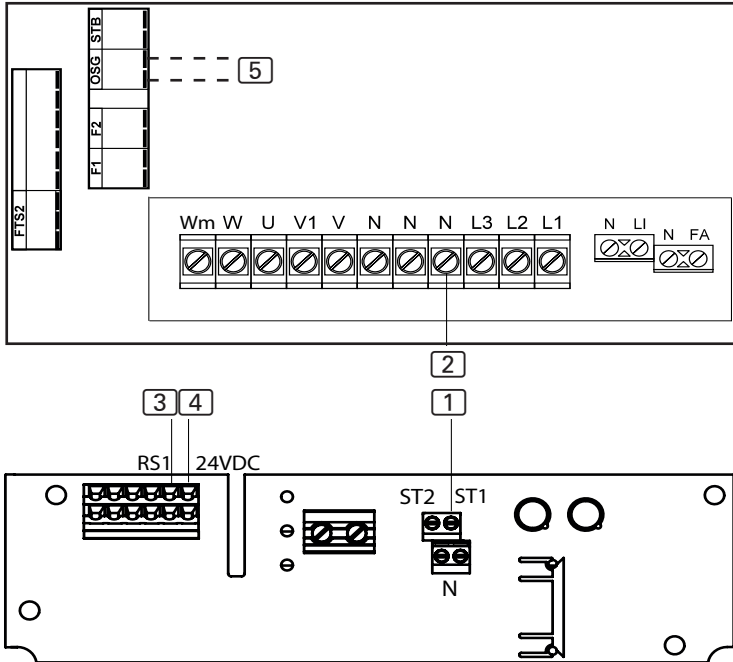

- Im Techniker Menü unter Menüpunkt Mode RS1 Einstellung vornehmen.

3.5. Anschluss an Pro-Serie (Pro B2/3, Pro C2/3, Pro D)

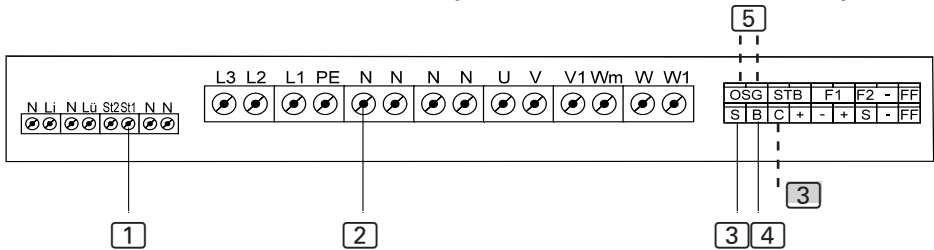

- 4 Anschluss an S/B....Fernstart Saunabetrieb / Benutzerprogramm 1
Anschluss an C/B....Fernstart Kombibetrieb / Benutzerprogramm 2

- 5 Sicherheitsabschaltung / Türsensor

- beim Anschluss der Sicherheitsabschaltung / Türsensor, beachten Sie die Anleitung des jeweiligen Geräts

4. Inbetriebnahme

Zum Aktivieren des Fernstarts beachten Sie die Bedienungsanleitung des jeweiligen Steuergeräts.

- Laden Sie sich die App „MySentio“ auf ihrem Smartphone oder Tablet herunter
 - ▶ Öffnen Sie die App und Registrieren Sie sich.
 - ▶ Befolgen Sie die Anweisungen der App.

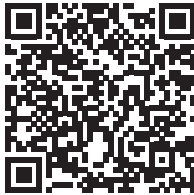

Android

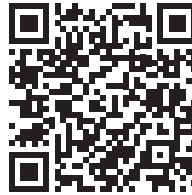

IOS

- Registrieren (Abb.1-3):
 - ▶ Alle Felder ausfüllen und E-Mail und Passwort am besten notieren.



Im Fall, dass Sie Ihr Passwort vergessen haben, geben Sie einfach die Email-Adresse, welche Sie bei der Registrierung verwendet haben, ein. Sie erhalten dann Anweisungen zum Ändern des Passwortes.

DE



Abb.1 Registrieren / Anmelden



Abb.2 Registrieren



Abb.3 World of sensations

1. Neues Gerät hinzufügen: (Abb.4-5):

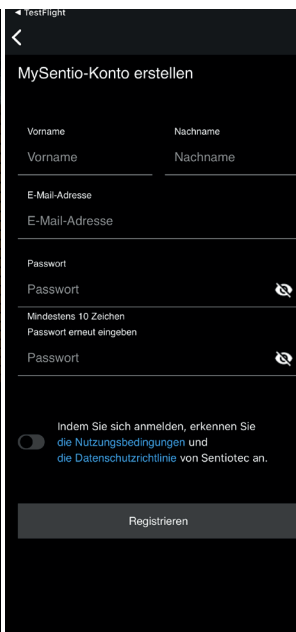
- ▶ Ihr Gerät auswählen und den Schalter darunter antippen.(Abb.6)

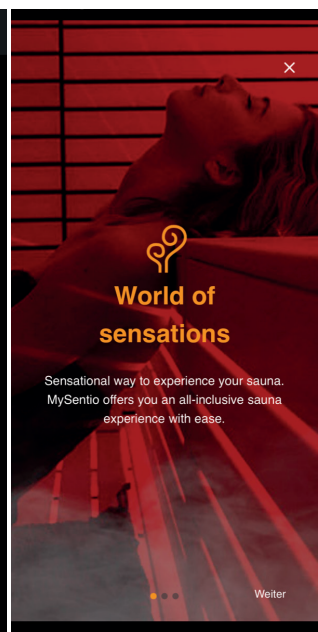

Abb.4 Erste Schritte



Abb.5 Einrichten

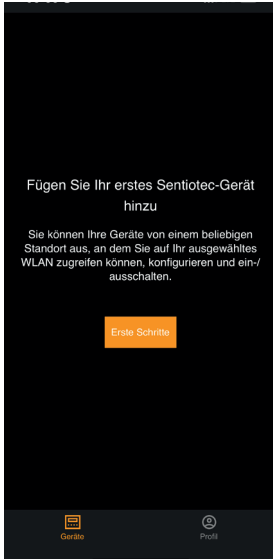

Abb.6 Gerät wählen

- ▶ Das Wifi mit dem Smartphone verbinden mittels Pairing-Taste.(Abb.7)
- ▶ Das Gerät umbenennen und warten bis die App fertig geladen hat.(Abb.8)
- ▶ Die Seriennummern Ihrer Geräte eingeben. (Abb.9)

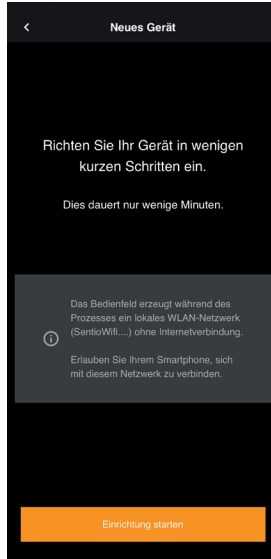

Abb.7 Pairing

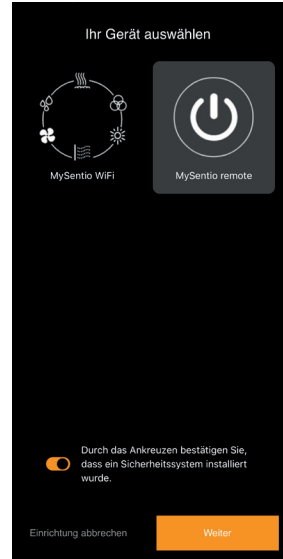

Abb.8 Umbenennen

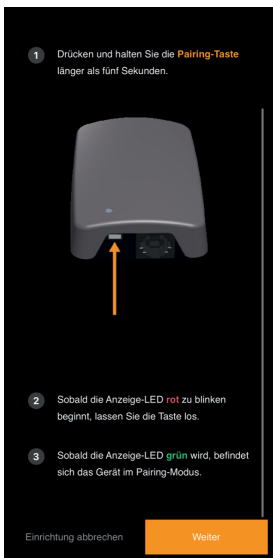

Abb.9 Seriennummern

5. Bedienung

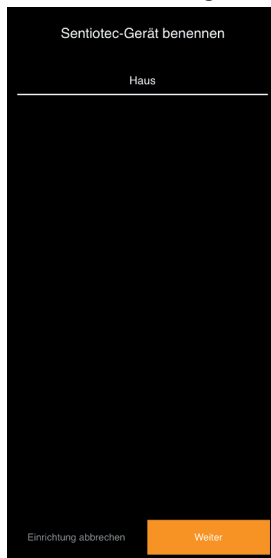
5.1. Home-Menü

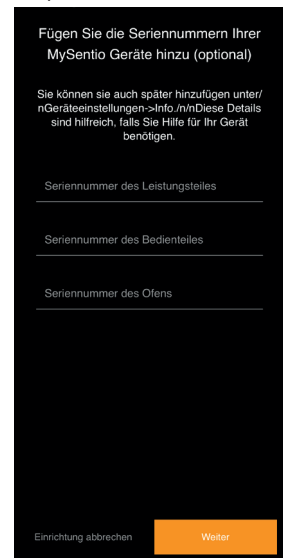
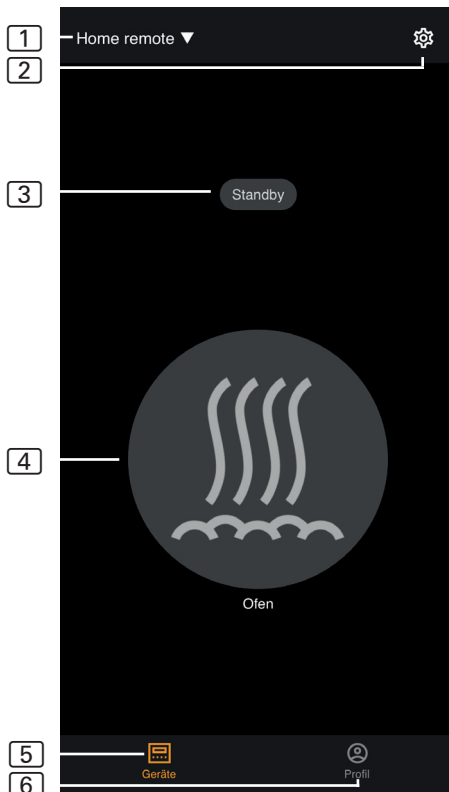

- 1 **Geräte** - Wechsel zwischen Geräten oder neue Geräte hinzufügen.
- 2 **Einstellungen** - siehe Seite 10
- 3 **Status** - Statusanzeige (Standby, On, Off)
- 4 **Ofen** - Ofen Ein/Aus
- 5 **Geräte** - zurück zum Home-Menü
- 6 **Profil** - siehe Seite 11

Abb.10 Home-Menü



Das MySentio Remote kann nur den Saunaofen Ein-/Ausschalten. (KEIN Farblicht, Beutzerprogramm, Licht, ...)



GEFAHR!

Stellen Sie sicher, dass niemals brennbare Gegenstände auf dem Saunaofen liegen, wenn die Saunakabine in Betrieb genommen wird.

5.2. Einstellungen



Abb.11 Einstellungen

- 1 **Geräteeinstellungen** - siehe 5.3.
- 2 **Alles Aus** - schaltet alle eingeschalteten Funktionen und Verbraucher auf einmal aus.

5.3. Geräteeinstellungen

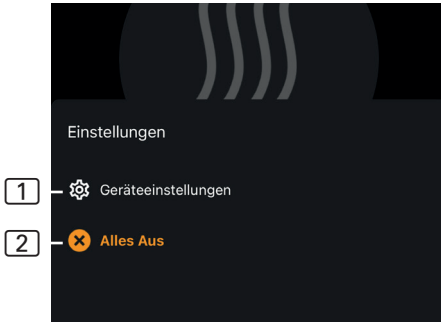

Abb.12 Geräteeinstellungen

- 1 **Zeitzone** - Auswahl der gewünschte Zeitzone
- 2 **WLAN neu konfigurieren** - WLAN verbindung des Wifi-modules konfigurieren
- 3 **Firmware-Aktualisierungen** - Neue App-Versionen werden Ihnen vorgeschlagen.
- 4 **Info** - Abfrage Informationen, wie zum Beispiel: Softwareversion, Gerätetyp, etc.
- 5 **Umbenennen** - Gerät in der App umbenennen.
- 6 **Entfernen** - Gerät aus der App entfernen.

5.4. Geräteeinstellungen

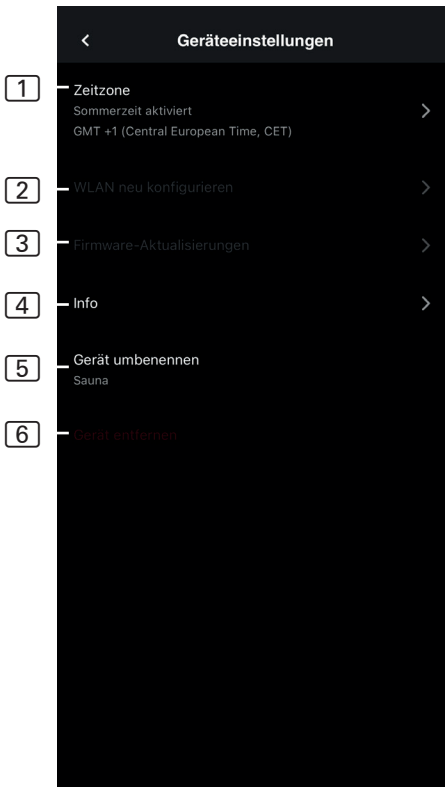

Abb.14 Profil

- 1 **Profil** - Folgende Informationen können Sie ändern:
 - ▶ Vorname
 - ▶ Nachname
 - ▶ E-Mail Adresse
 - ▶ Profil entfernen
- 2 **Sprache** - Sprache auswählen
- 3 **AGBs** - Allgemeine Geschäftsbedingungen
- 4 **Datenschutz** - Datenschutzrichtlinien.
- 5 **Lizenzvereinbarung** - Endbenutzer-Lizenzvereinbarung
- 6 **Lizenzen** - Open Source-Lizenzen
- 7 **Abmelden** - Von Ihrem Profil abmelden
- 8 **Version** - Aktuelle Version der App

DE

6. Wartung

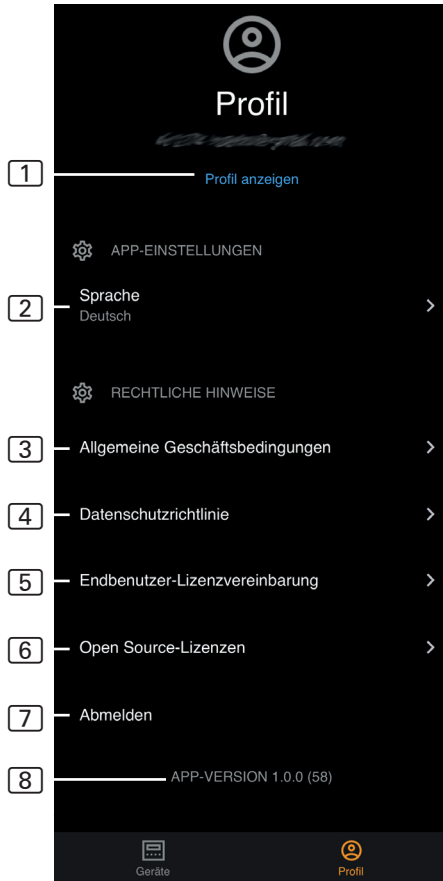
Das Gerät ist wartungsfrei. Update erfolgt automatisch, über Internetverbindung.

7. Entsorgung



- Entsorgen Sie die Verpackungsmaterialien nach den gültigen Entsorgungsrichtlinien.
- Altgeräte enthalten wiederverwendbare Materialien, aber auch schädliche Stoffe. Geben Sie Ihr Altgerät deshalb auf keinen Fall in den Restmüll, sondern entsorgen Sie das Gerät nach den örtlich geltenden Vorschriften.

8. Technische Daten

8.1. MySentio Extension Box

Umgebungsbedingungen

| | |
|------------------------------------|------------------|
| Umgebungstemperatur: | -0 °C bis +70 °C |
| Schutzart (spritzwassergeschützt): | IP65 |
| Mindestanforderung WLAN 2,4GHz: | 1Mbit |

Steuereinheit

| | |
|-------------------|-----------------|
| Abmessungen: | 85 x 85 x 37 mm |
| Betriebsspannung: | 24V DC max.3W |
| Schaltleistung: | max. 250V 4A |

Anschlussleitungen

Spannungsversorgung über Schraubklemme / Ethernetkabel: 24V DC / 0,1 A

8.2. MySentio Wifi

Umgebungsbedingungen

| | |
|------------------------------------|------------------|
| Umgebungstemperatur: | -0 °C bis +70 °C |
| Schutzart (spritzwassergeschützt): | IP 20 |
| Mindestanforderung WLAN 2,4GHz: | 1Mbit |

Steuereinheit

| | |
|-------------------|-------------------|
| Abmessungen: | 83 x 56 x 24,5 mm |
| Betriebsspannung: | 24V DC max.3W |

Anschlussleitungen

Spannungsversorgung über Ethernetkabel: 8 Polig RJ45 max.3m



Problemlösungen stehen Ihnen in der Bedienungsanleitung MySentio Wifi unter folgendem Link zur Verfügung:

www.sentiotec.com/de/downloads/bedienungsanleitungen



MySentio Remote

1-053-314/S-WIFI02

INSTRUCTIONS DE MONTAGE ET MODE D'EMPLOI
Français



2. Concernant ces instructions

Lisez attentivement les instructions de montage et le mode d'emploi et gardez-les à proximité de l'appareil. Vous pouvez ainsi consulter à tout moment des informations concernant son utilisation et relatives à votre sécurité.



Ces instructions de montage et ce mode d'emploi sont également disponibles dans la zone de téléchargement de notre site Internet www.sentiotec.com/downloads.

Symboles d'avertissement

Dans les instructions de montage et le mode d'emploi, un avertissement précède les activités représentant un danger. Conformez-vous impérativement à ces avertissements. Vous éviterez ainsi des dommages matériels et des blessures.

ATTENTION !

Ce terme clé vous avertit de dommages matériels éventuels.

Autres symboles



Ce symbole désigne les conseils et indications utiles.

1. Description du produit

1.1. Contenu de la livraison

- Boîtier d'extension MySentio
- MySentio WiFi
- 2 câble Ethernet d'1 m, RJ45 8 pôles
- Matériel de montage
- Instructions de montage

1.2. Accessoires en option

- Système de capteur de porte (1-052-722 / SAB00102)
- Kit pour capteur de porte (1-052-723 / SAB00103)
- Dispositif d'arrêt de sécurité (SFE-xxxxx)
- Bloc d'alimentation LED 40 W / 24 V CC (1--052--972 / LED-PWS-24-40)

1.3. Fonctions du produit

MySentio Remote permet de démarrer le sauna ou le générateur de vapeur à partir d'appareils tels que smartphone et tablette. Il s'utilise via un réseau local (WLAN) avec l'application MySentio disponible gratuitement pour Android (Google Play Store) et pour IOS (App Store). L'abonnement est gratuit pendant 3 ans, ensuite des frais peuvent s'appliquer.

Commandes sauna compatibles :

- wave.com4 11 kW (1-049-633 / WC4-B-11)
- SGH (1-050-578 / SGH-45 ; 1-050-579 / SGH-60 ; 1-050-580 / SGH-90 ; 1-050-581 / SGH-110 ; 1-050-582 / SGH-150)
- HGD (1-047-553 / HGD45 ; 1-047-558 / HGD60 ; 1-047-559 / HGD90 ; 1-047-560 / HGD110 ; 1-047-561 / HGD150)
- home.com4 (1-040-275 / HC4-B ; 1-040-276 / HC4-W)
- Pro B2 (1-015-455 / PRO-B2)
- Pro B3 (1-015-457 / PRO-B3)
- Pro C2 (1-015-448 / PRO-C2)
- Pro C3 (1-015-451 / PRO-C3)
- Pro D2 (1-041-288 / PRO-D2)
- Pro D2i (1-041-291 / PRO-D2I)
- Pro D3 (1-041-293 / PRO-D3)
- Pro D3i (1-041-295 / PRO-D3I)

FR

3. Montage et raccordement

Les travaux doivent être effectués uniquement lorsque l'appareil n'est pas sous tension.

Lors du montage, respectez les caractéristiques techniques – Page 12.

ATTENTION !

Les sources d'interférences gênent la transmission des signaux

- Installez tous les câbles de données séparément des autres câbles électriques et câbles de commande.
- Protégez simplement les câbles isolés par un tuyau (isolation double).

1. Fixez le module Wifi 1 à l'aide des vis fournies à proximité de la commande du sauna et à portée de son réseau (WLAN).
2. Le raccordement du wifi Sentiotec à la commande du sauna avec le câble Ethernet à 8 pôles s'effectue conformément aux illustrations suivantes :

ATTENTION !**Endommagement de l'appareil !**

L'installation de l'APP et la saisie des réglages (voir « 4. Mise en service » et « 5. Utilisation ») doivent être achevées avant que la commande de sauna ne soit mise en marche.

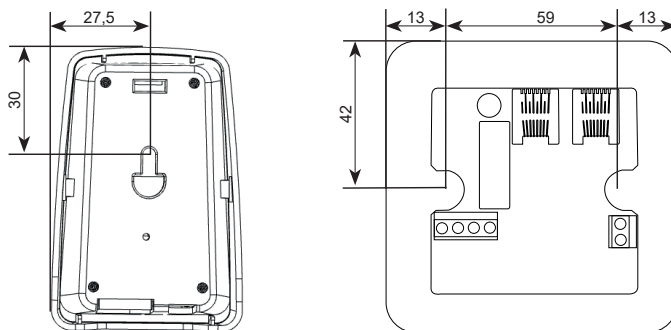
3.1. Montage de MySentio Wifi et Remote**3.2. Raccordement de MySentio Remote**

- Raccordement par bornes : le bloc d'alimentation en option est nécessaire pour alimenter le boîtier d'extension MySentio **OU**
- Raccordement par connecteur RS485

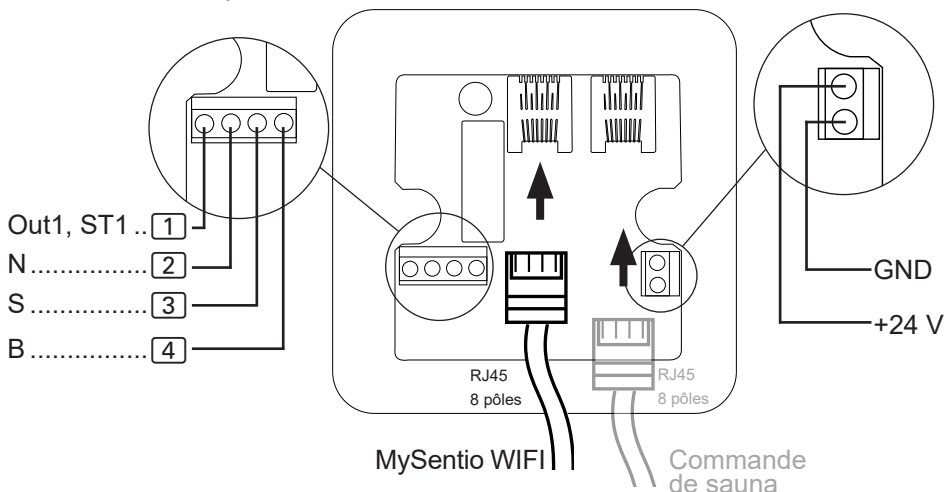
**ATTENTION !****Endommagement de l'appareil !**

Le MySentio Remote ne doit **jamais** être connecté directement au routeur.

3.3. Raccordement sur wave.com4 11 kW

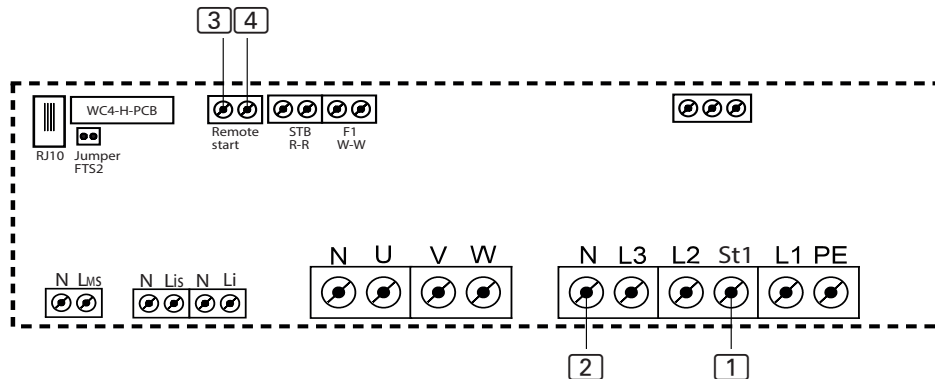

- Lors du raccordement du dispositif d'arrêt de sécurité / capteur de porte, reportez-vous au mode d'emploi de l'appareil concerné.

3.4. Raccordement au générateur de vapeur SGH et HGD

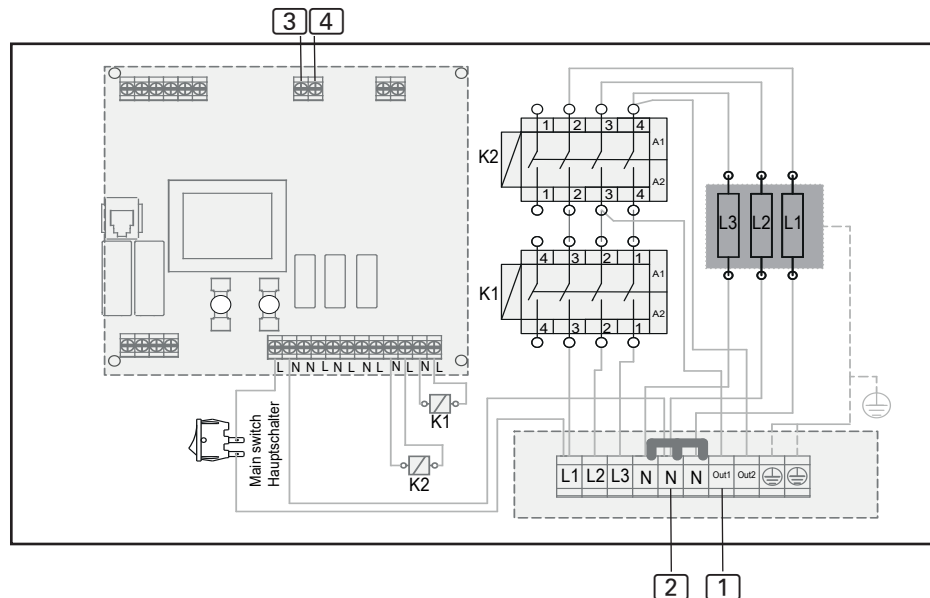

- Dans les réglages, la fonction « Choix de la fonction de démarrage à distance » doit être réglée sur I-O

3.6. Raccordement à home.com4

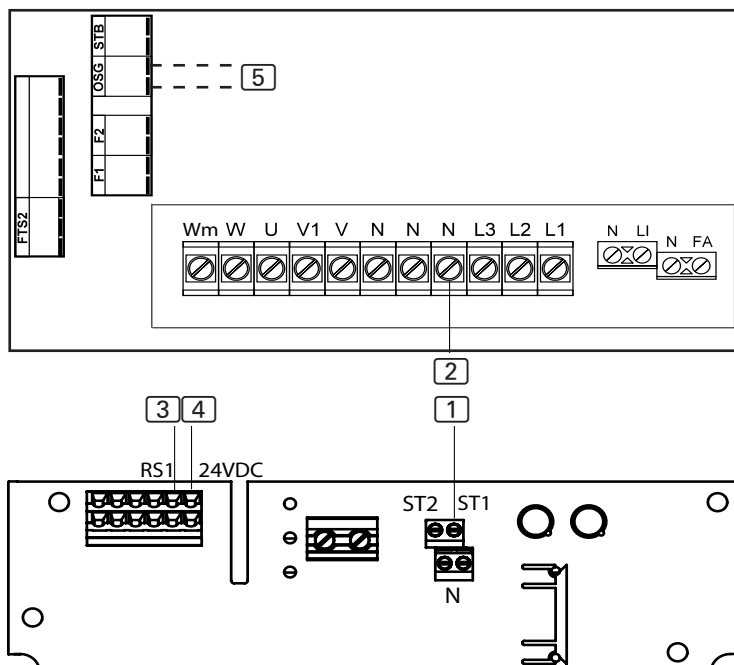

- Dans le menu technicien, sous l'option Mode RS1, effectuer le réglage.

3.5. Raccordement à la série Pro (Pro B2/3, Pro C2/3, Pro D)

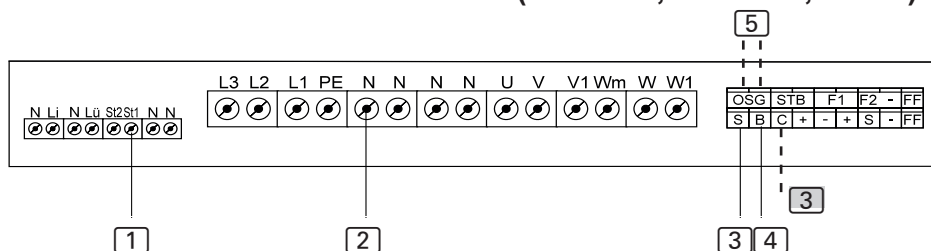

- [4] Raccordement à S/B....Départ à distance du mode Sauna / programme utilisateur 1
Raccordement à C/B.....Départ à distance du mode Combi / programme utilisateur 2

- [5] Dispositif d'arrêt de sécurité / capteur de porte

- Lors du raccordement du dispositif d'arrêt de sécurité / capteur de porte, reportez-vous au mode d'emploi de l'appareil concerné.

4. Mise en service

Pour activer le démarrage à distance, consultez le mode d'emploi de l'appareil de commande concerné.

1. Téléchargez l'application « MySentio » sur votre smartphone ou votre tablette.
 - ▶ Ouvrez l'application et enregistrez-vous.
 - ▶ Suivez les instructions de l'application.

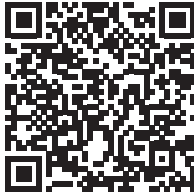

Android

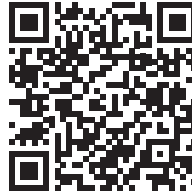

IOS

2. Enregistrez-vous (fig. 1-3) :

- ▶ Remplissez tous les champs et notez, de préférence, l'e-mail et le mot de passe.



Si vous avez oublié votre mot de passe, entrez simplement l'adresse e-mail que vous avez utilisée lors de votre inscription. Vous recevrez ensuite des instructions pour modifier votre mot de passe.



Fig. 1 S'enregistrer /
Se connecter

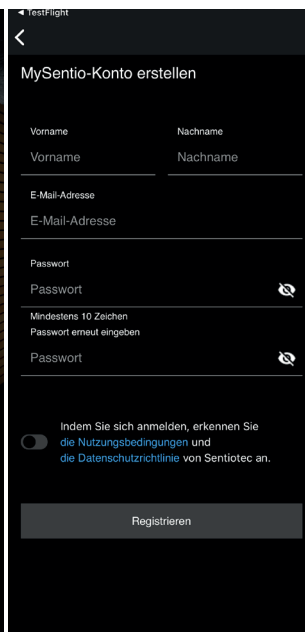

Fig. 2 S'enregistrer

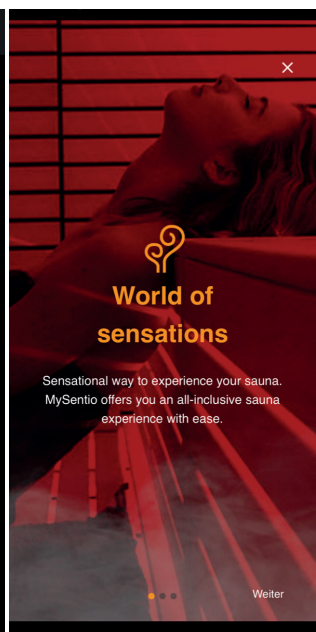

Fig. 3 World of
sensations

1. Ajoutez un nouvel appareil : (fig. 4-5) :

- ▶ Sélectionnez votre appareil et appuyez sur le bouton en dessous. (fig. 6)

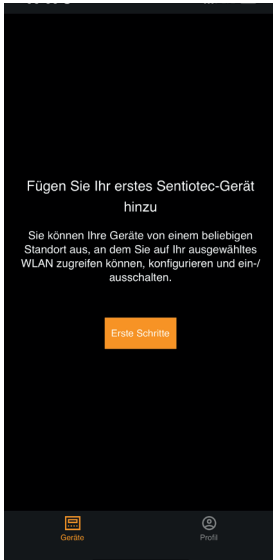

Fig. 4 Premiers pas

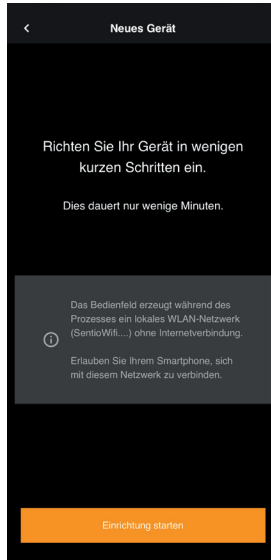

Fig. 5 Configurer

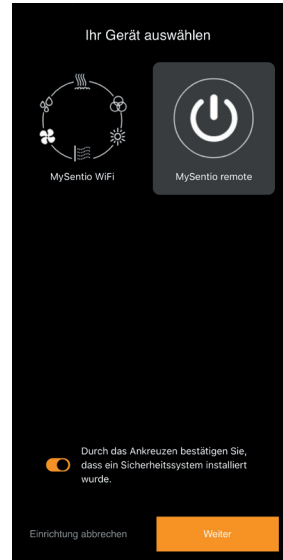

Fig. 6 Sélectionner l'appareil

- ▶ Connectez le WiFi au smartphone à l'aide du bouton d'appariement. (fig. 7)
- ▶ Renommez l'appareil et attendez que l'application ait fini de se charger. (fig. 8)
- ▶ Entrez les numéros de série de vos appareils. (fig. 9)

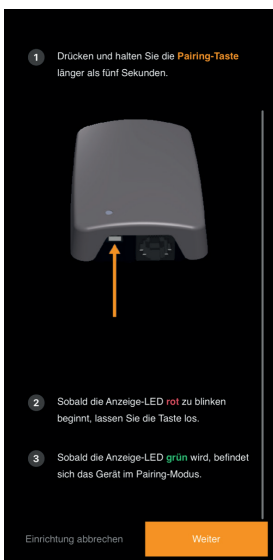

Fig. 7 Appariement

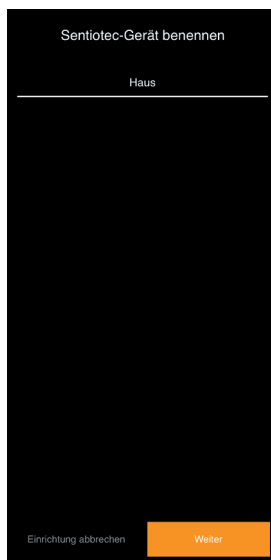

Fig. 8 Renommer

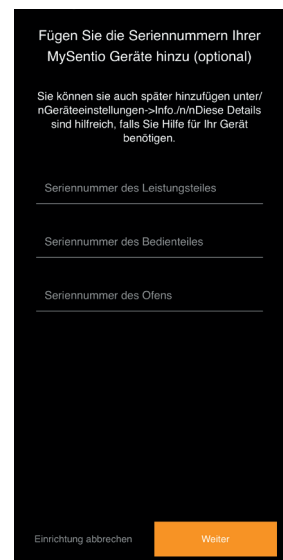

Fig. 9 Numéros de série

5. Utilisation

5.1. Menu d'accueil

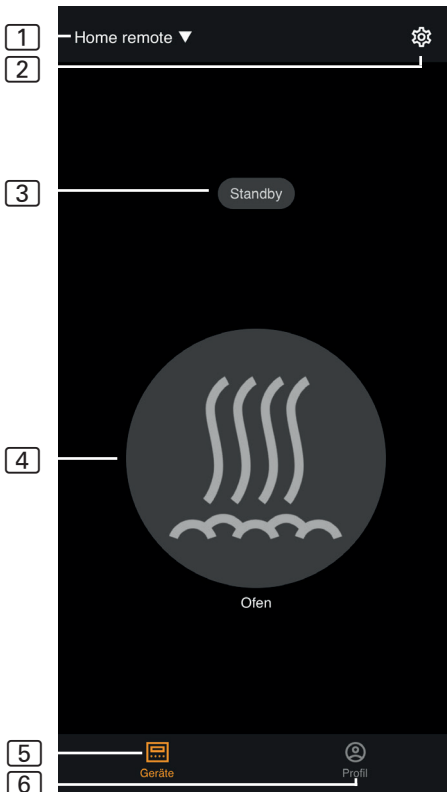

Fig. 10 Menu d'accueil

- 1 **Appareils** - Alternier entre les appareils ou ajouter de nouveaux appareils.
- 2 **Réglages** - voir page 10
- 3 **Statut** - Affichage du statut (Standby, On, Off)
- 4 **Poêle** - Poêle activé/désactivé
- 5 **Appareils** - Retour au menu d'accueil
- 6 **Profil** - voir page 11



MySentio Remote ne peut activer/désactiver que le poêle du sauna.
(PAS de lumière colorée, programme utilisateur, lumière, ...)



DANGER !

Lors de la mise en service de la cabine de sauna, assurez-vous qu'aucun objet inflammable ne se trouve sur le poêle du sauna.

5.2. Réglages

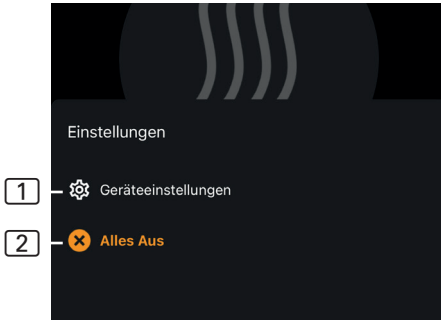

Fig. 11 Réglages

- 1 **Réglages de l'appareil** - voir 5.3.
- 2 **Tout éteint** - éteint toutes les fonctions et tous les consommateurs activés en même temps.

5.3. Réglages de l'appareil

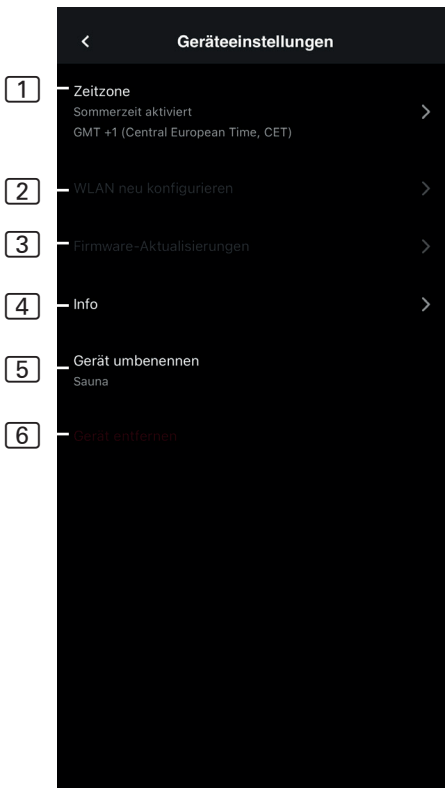

Fig. 12 Réglages de l'appareil

- 1 **Fuseau horaire** - Sélection du fuseau horaire souhaité
- 2 **Reconfigurer le WLAN** - Configurer la connexion WLAN du module Wifi
- 3 **Actualisations du firmware** - De nouvelles versions de l'app vous sont proposées.
- 4 **Info** - Demande d'informations, par exemple : version du logiciel, type d'appareil, etc.
- 5 **Renommer** - Renommer l'appareil dans l'app.
- 6 **Supprimer** - Supprimer l'appareil de l'app.

5.4. Réglages de l'appareil

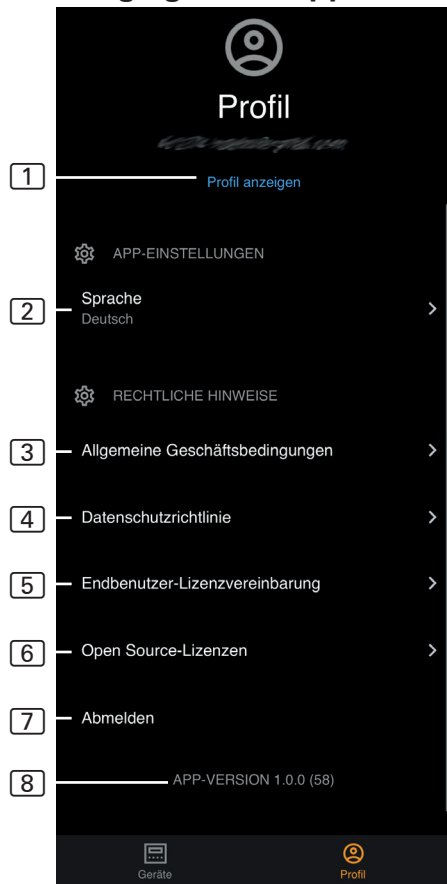

Fig. 14 Profil

- 1 **Profil** - Vous pouvez modifier les informations suivantes :
 - ▶ Prénom
 - ▶ Nom
 - ▶ Adresse e-mail
 - ▶ Supprimer le profil
- 2 **Langue** - Sélectionner la langue
- 3 **CGV** - Conditions générales de vente
- 4 **Protection de la vie privée** - Politique de confidentialité.
- 5 **Contrat de licence** - Contrat de licence utilisateur final
- 6 **Licences** - Licences Open Source
- 7 **Déconnexion** - Se déconnecter de votre profil
- 8 **Version** - Version actuelle de l'application

6. Entretien

L'appareil ne nécessite aucun entretien. La mise à jour se fait automatiquement, par la connexion Internet.

7. Élimination



- Éliminez les matériaux d'emballage conformément aux directives en vigueur relatives à l'élimination.
- Les appareils usagés contiennent des matériaux recyclables, mais aussi des substances toxiques. Par conséquent, ne jetez en aucun cas votre appareil usagé avec les déchets ménagers. Éliminez-le conformément aux directives locales en vigueur.

8. Caractéristiques techniques

8.1. Boîtier d'extension MySentio

Conditions ambiantes

| | |
|--|-------------------|
| Température ambiante : | de -0 °C à +70 °C |
| Degré de protection (protection contre les projections d'eau) : | IP65 |
| Exigence minimale WLAN 2,4 GHz : | 1 Mbit |

Unité de contrôle

| | |
|----------------------------|---------------------|
| Dimensions : | 85 x 85 x 37 mm |
| Tension de service : | 24 V CC (3 W maxi.) |
| Puissance de commutation : | 250 V maxi. 4 A |

Câbles de raccordement

| | |
|--|-----------------|
| Alimentation en tension par borne à vis / câble Ethernet : | 24 V CC / 0,1 A |
|--|-----------------|

8.2. MySentio WiFi

Conditions ambiantes

| | |
|--|-------------------|
| Température ambiante : | de -0 °C à +70 °C |
| Degré de protection (protection contre les projections d'eau) : | IP 20 |
| Exigence minimale WLAN 2,4 GHz : | 1 Mbit |

Unité de contrôle

| | |
|----------------------|---------------------|
| Dimensions : | 83 x 56 x 24,5 mm |
| Tension de service : | 24 V CC (3 W maxi.) |

Câbles de raccordement

| | |
|---|-------------------------|
| Alimentation en tension via le câble Ethernet : | RJ45 8 pôles, 3 m maxi. |
|---|-------------------------|



Des solutions aux problèmes sont disponibles dans le mode d'emploi MySentio Wifi sous le lien suivant :

www.sentiotec.com/de/downloads/bedienungsanleitungen



MySentio Remote

1-053-314 / S-WIFI02

ISTRUZIONI DI MONTAGGIO E PER L'USO
Italiano



2. Informazioni sul presente manuale

Leggere bene le presenti istruzioni di montaggio e d'uso e conservarle in prossimità del dispositivo. Così facendo è possibile controllare in ogni momento le informazioni sulla sicurezza e sull'utilizzo.



Le presenti istruzioni di montaggio e d'uso si trovano anche nell'area di download della nostra pagina web all'indirizzo:
www.sentiotec.com/downloads.

Simboli nelle avvertenze

Nelle presenti istruzioni di montaggio e d'uso, prima di ogni attività che genera un pericolo è applicata un'avvertenza. Osservare sempre queste avvertenze. In questo modo si eviteranno danni materiali e lesioni.

ATTENZIONE!

Questo pittogramma avverte della possibilità di danni a beni materiali.

Altri simboli



Questo simbolo indica consigli e indicazioni utili.

1. Descrizione del prodotto

1.1. Dotazione

- MySentio Extension Box
- MySentio WiFi
- 2 cavo Ethernet da 1 m, RJ45 a 8 poli
- Materiale di montaggio
- Istruzioni di montaggio

1.2. Accessori opzionali

- Sistema del sensore porta (1-052-722 / SAB00102)
- Set sensore porta (1-052-723 / SAB00103)
- Disinserimento di sicurezza (SFE-xxxxx)
- Alimentatore LED 40 W / 24 V DC (1-052-972 / LED-PWS-24-40)

1.3. Funzioni del prodotto

Con MySentio Remote è possibile avviare la sauna o il generatore di vapore tramite dispositivi come smartphone e tablet. Ciò avviene tramite una rete locale (WLAN) mediante l'applicazione MySentio, disponibile gratuitamente per Android (Google Play Store) e per IOS (App Store). L'abbonamento è gratuito per 3 anni, successivamente può comportare dei costi.

Comandi della sauna compatibili:

- wave.com4 11 kW (1-049-633 / WC4-B-11)
- SGH (1-050-578 / SGH-45; 1-050-579 / SGH-60; 1-050-580 / SGH-90; 1-050-581 / SGH-110; 1-050-582 / SGH-150)
- HGD (1-047-553 / HGD45; 1-047-558 / HGD60; 1-047-559 / HGD90; 1-047-560 / HGD110; 1-047-561 / HGD150)
- home.com4 (1-040-275 / HC4-B; 1-040-276 / HC4-W)
- Pro B2 (1-015-455 / PRO-B2)
- Pro B3 (1-015-457 / PRO-B3)
- Pro C2 (1-015-448 / PRO-C2)
- Pro C3 (1-015-451 / PRO-C3)
- Pro D2 (1-041-288 / PRO-D2)
- Pro D2i (1-041-291 / PRO-D2i)
- Pro D3 (1-041-293 / PRO-D3)
- Pro D3i (1-041-295 / PRO-D3i)

3. Montaggio e collegamento

I lavori devono essere eseguiti solo in assenza di tensione.

Osservare in fase di montaggio i dati tecnici a Pagina 12.

ATTENZIONE!

Fonti di interferenza compromettono la trasmissione dei segnali

- Posare tutte le linee dati in modo che siano separate da altri cavi di alimentazione e di comando.
- Proteggere i cavi con isolamento singolo con un tubo (doppio isolamento).

1. Fissare il modulo WiFi  con le viti in dotazione vicino al comando della sauna e nel raggio d'azione della rete a disposizione (WLAN).
2. Collegare il WiFi Sentiotec al comando della sauna con il cavo Ethernet a 8 poli come illustrato nelle seguenti figure:

ATTENZIONE!***Danni all'apparecchio!***

L'installazione dell'APP e l'inserimento delle impostazioni (vedi "4. Messa in funzione" e "5. Utilizzo") devono essere completati prima dell'accensione del comando della sauna.

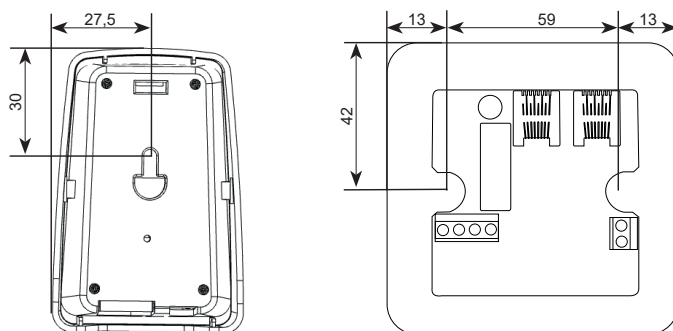
3.1. Montaggio di MySentio WiFi e Remote**3.2. Collegamento di MySentio Remote**

- Collegamento tramite morsetti: per l'alimentazione elettrica di MySentio Extension Box è necessario l'alimentatore opzionale **OPPURE**
- Collegamento tramite presa RS485

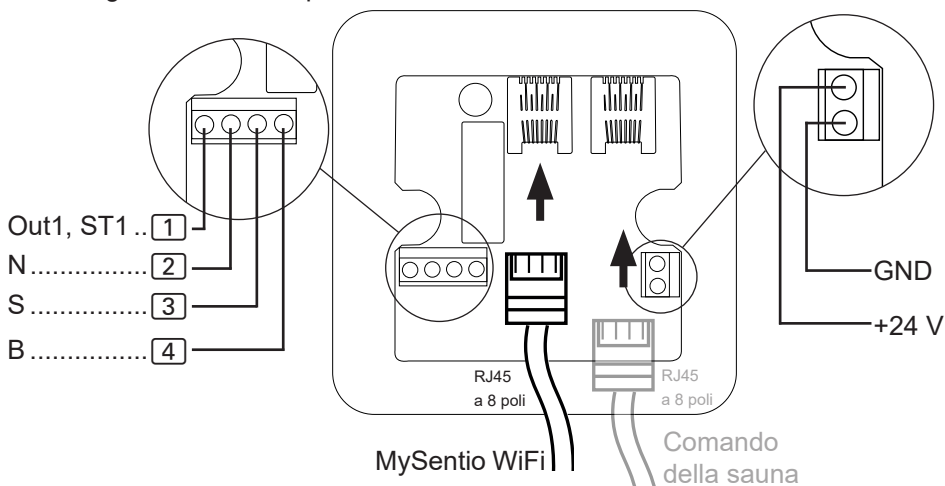
**ATTENZIONE!*****Danni all'apparecchio!***

MySentio Remote **non deve mai** essere collegato direttamente al router.

3.3. Collegamento a wave.com4 11 kW

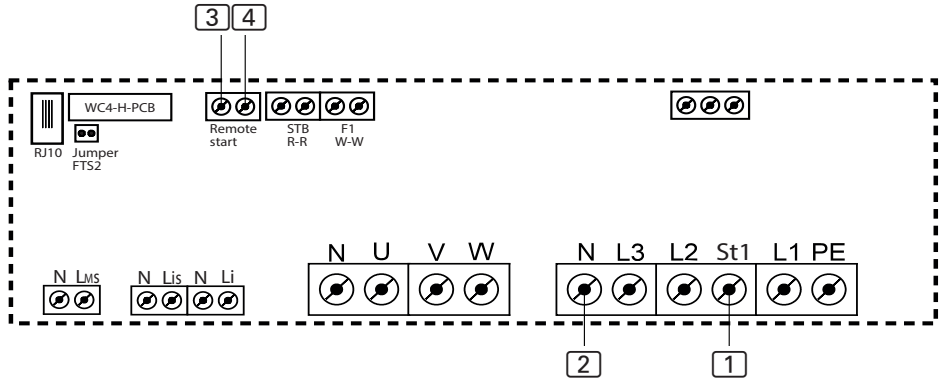

- Per il collegamento del dispositivo di sicurezza per lo spegnimento automatico/sensore porta, seguire le istruzioni del rispettivo dispositivo

3.4. Collegamento al generatore di vapore SGH e HGD

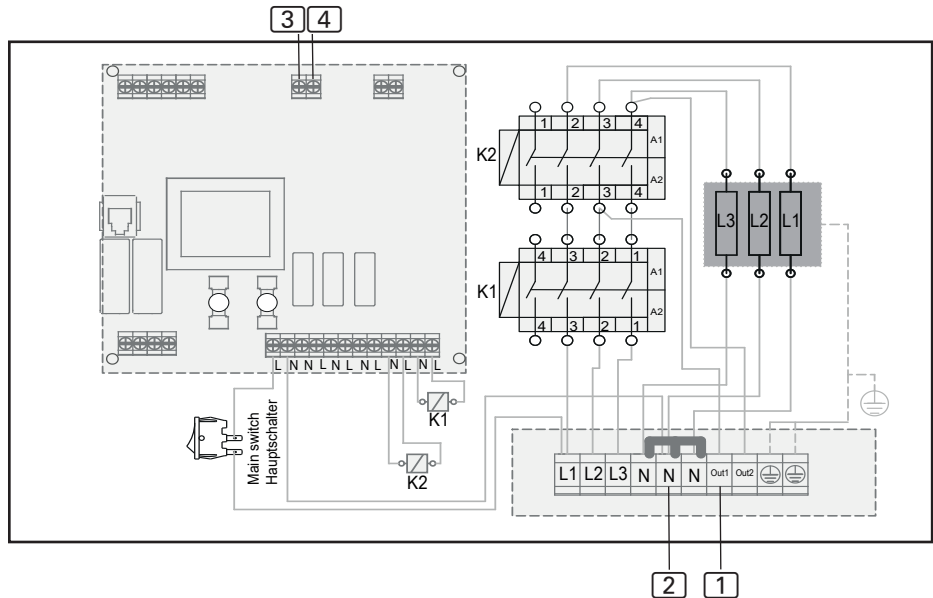

- Nelle impostazioni, la funzione “Selezione della funzione di avvio remoto” deve essere impostata su I-O

3.6. Collegamento a home.com4

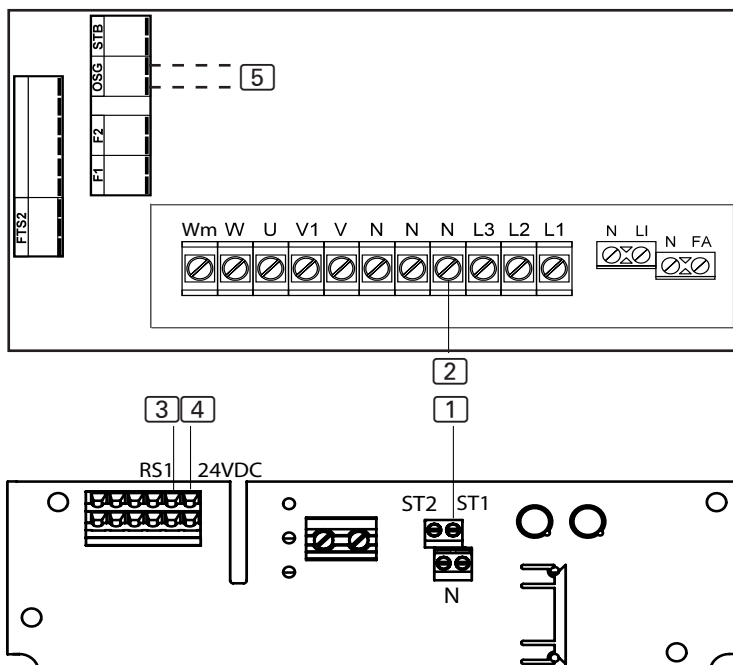

- Effettuare l'impostazione nel menu per il personale tecnico alla voce di menu Mode RS1.

3.5. Collegamento alla serie Pro (Pro B2/3, Pro C2/3, Pro D)

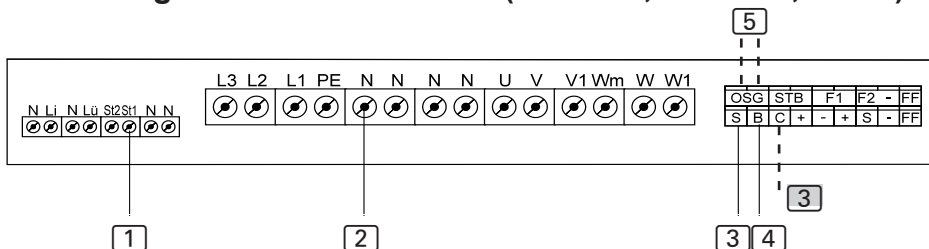

- 4 Collegamento a S/B....Avvio remoto per modalità sauna/programma utente 1
Collegamento a C/B.....avvio remoto per modalità combinata/
programma utente 2
- 5 Dispositivo di sicurezza per lo spegnimento automatico/sensore porta
 - Per il collegamento del dispositivo di sicurezza per lo spegnimento automatico/sensore porta, seguire le istruzioni del rispettivo dispositivo

4. Messa in funzione

Per attivare la funzione di avvio remoto, consultare le istruzioni d'uso della rispettiva unità di comando.

1. Scaricate l'app "MySentio" sullo smartphone o sul tablet
 - ▶ Aprire l'app e registrarsi.
 - ▶ Seguire le istruzioni dell'app.



Android

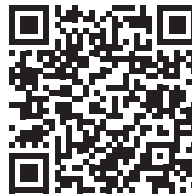

iOS

2. Registrazione (Fig. 1-3):
 - ▶ compilare tutti i campi e annotare e-mail e password, se possibile.



Se la password viene dimenticata, inserire semplicemente l'indirizzo e-mail utilizzato al momento della registrazione. Si riceveranno le istruzioni su come cambiare la password.

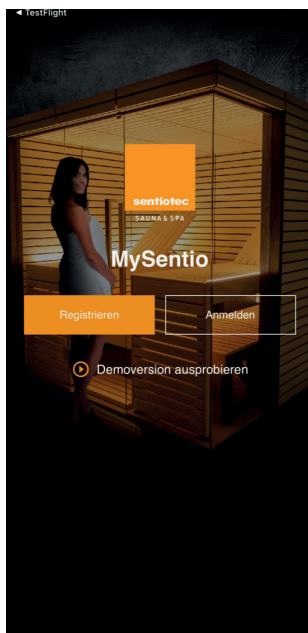

Fig. 1 Registrazione/
Login

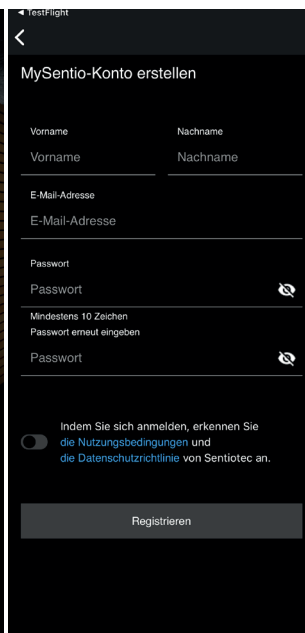

Fig. 2 Registrazione

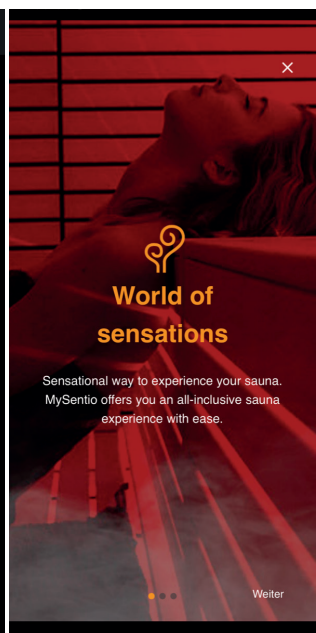

Fig. 3 World of
sensations

1. Aggiunta di un nuovo dispositivo (Fig. 4-5):

- Selezionare il proprio dispositivo e toccare l'interruttore sottostante (Fig. 6)

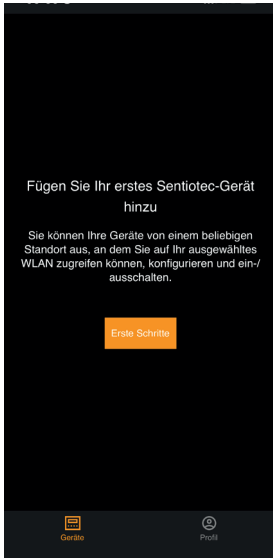

Fig. 4 Primi passi

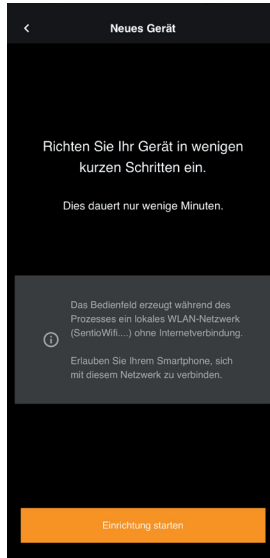

Fig. 5 Configurazione

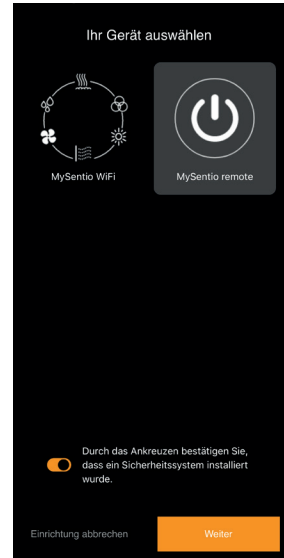

Fig. 6 Selezione del dispositivo

- Collegare il WiFi allo smartphone premendo il pulsante di pairing (Fig. 7)
- Rinominare il dispositivo e attendere che l'applicazione abbia terminato il caricamento (Fig. 8)
- Inserire i numeri di serie dei propri dispositivi (Fig. 9)



Fig. 7 Pairing

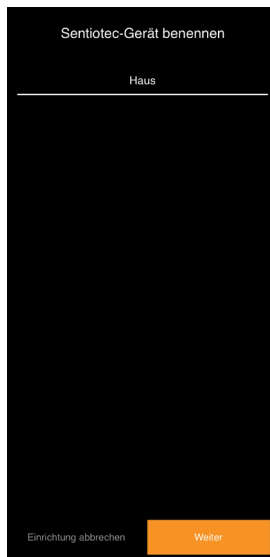

Fig. 8 Rinominazione



Fig. 9 Numeri di serie

5. Utilizzo

5.1. Menu iniziale

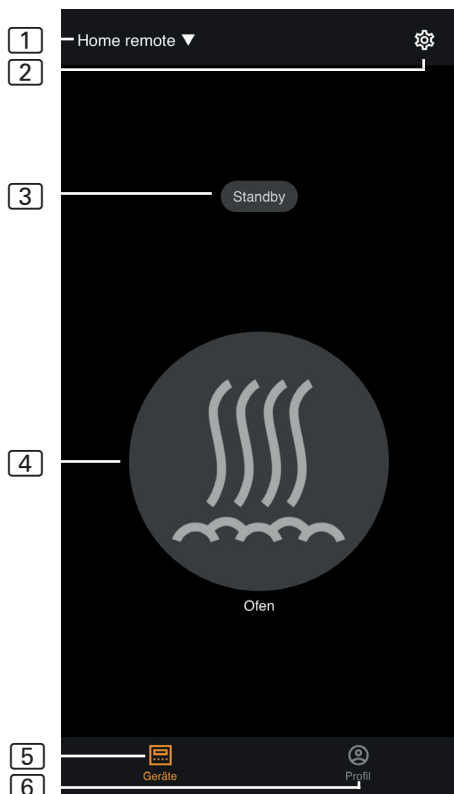

Fig. 10 Menu iniziale

- 1 **Dispositivi** - Passaggio da un dispositivo all'altro o aggiunta di nuovi dispositivi.
- 2 **Impostazioni** - vedi pagina 10.
- 3 **Stato** - Indicatore di stato (Stand-by, On, Off).
- 4 **Stufa** - Stufa On/Off.
- 5 **Dispositivi** - Ritorno al menu iniziale.
- 6 **Profilo** - vedi pagina 11.



MySento Remote può solo accendere e spegnere la stufa per sauna. (NESSUNA ATTIVAZIONE di luce colorata, programma utente, luce ecc.)



PERICOLO!

Assicurarsi che sulla stufa della sauna non siano mai appoggiati oggetti infiammabili quando la cabina della sauna viene messa in funzione.

5.2. Impostazioni

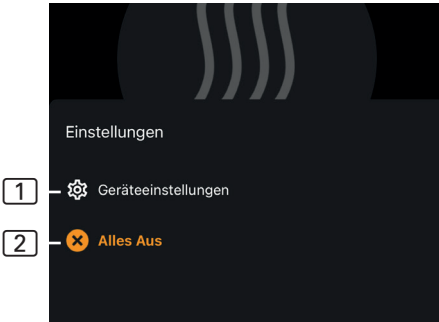

Fig. 11 Impostazioni

- 1 **Impostazioni dei dispositivi**
- vedi par. 5.3.
- 2 **Tutto spento** - disattiva tutte le funzioni attive e le utenze contemporaneamente.

5.3. Impostazioni dei dispositivi

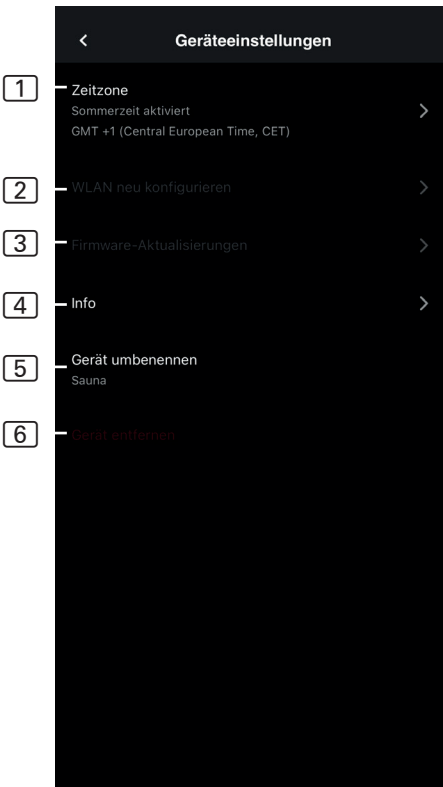

Fig. 12 Impostazioni dei dispositivi

- 1 **Fuso orario** - Selezione del fuso orario desiderato.
- 2 **Riconfigura WLAN** - Configurazione della connessione WLAN del modulo WiFi.
- 3 **Aggiornamenti firmware** - Suggerimento di nuove versioni dell'applicazione.
- 4 **Info** - Richiesta di informazioni, come ad esempio: versione software, tipo di dispositivo ecc.
- 5 **Rinomina** - Rinominazione del dispositivo nell'app.
- 6 **Elimina** - Rimozione del dispositivo dall'applicazione.

5.4. Impostazioni del dispositivo

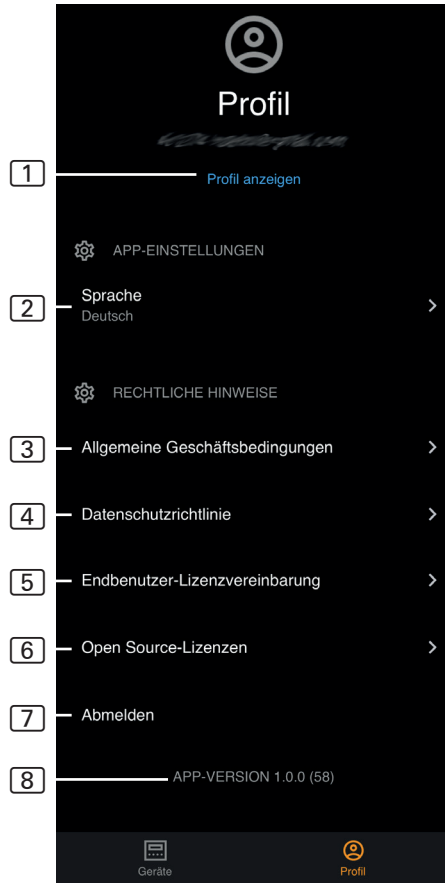

Fig. 14 Profilo

- 1 **Profil** - È possibile modificare le seguenti informazioni:
 - ▶ Nome
 - ▶ Cognome
 - ▶ Indirizzo e-mail
 - ▶ Elimina profilo
- 2 **Lingua** - Selezione della lingua
- 3 **CGC** - Condizioni generali di contratto
- 4 **Protezione dei dati** - Informativa sulla privacy
- 5 **Contratto di licenza** - Contratto di licenza con l'utente finale
- 6 **Licenze** - Licenze open source
- 7 **Logout** - Uscita dal proprio profilo
- 8 **Versione** - Versione attuale dell'app

6. Manutenzione

Il dispositivo non richiede manutenzione. L'aggiornamento avviene automaticamente tramite collegamento a internet.

7. Smaltimento



- Smaltire i materiali dell'imballaggio conformemente alle normative sullo smaltimento vigenti.
- I vecchi dispositivi contengono materiali riciclabili ma anche sostanze dannose. Non gettare mai un dispositivo usato insieme ai rifiuti non riciclabili, bensì smaltirlo in conformità alle norme vigenti a livello locale.

8. Specifiche tecniche

8.1. MySentio Extension Box

Condizioni ambientali

| | |
|--|-------------------|
| Temperatura ambiente: | da -0 °C a +70 °C |
| Tipo di protezione (protezione antispruzzo): | IP65 |
| Requisito minimo WLAN 2,4 GHz: | 1 Mbit |

Unità di comando

| | |
|--------------------------|-----------------|
| Dimensioni: | 85 x 85 x 37 mm |
| Tensione di esercizio: | 24 V DC max 3 W |
| Potenza di interruzione: | max 250 V 4 A |

Cavi di alimentazione

| | |
|--|---------------|
| Alimentazione elettrica tramite morsetto a vite/cavo Ethernet: | 24 V DC/0,1 A |
|--|---------------|

8.2. MySentio WiFi

Condizioni ambientali

| | |
|--|-------------------|
| Temperatura ambiente: | da -0 °C a +70 °C |
| Tipo di protezione (protezione antispruzzo): | IP 20 |
| Requisito minimo WLAN 2,4 GHz: | 1 Mbit |

Unità di comando

| | |
|------------------------|-------------------|
| Dimensioni: | 83 x 56 x 24,5 mm |
| Tensione di esercizio: | 24 V DC max 3 W |

Cavi di alimentazione

| | |
|--|-----------------------|
| Alimentazione elettrica tramite cavo Ethernet: | RJ45 a 8 poli max 3 m |
|--|-----------------------|



Le risoluzioni dei problemi sono disponibili nelle istruzioni per l'uso di MySentio WiFi al seguente link:

www.sentiotec.com/de/downloads/bedienungsanleitungen



MySentio Remote

1-053-314 / S-WIFI02

MONTAGE- EN GEBRUIKSAANWIJZING
Nederlands



2. Over deze handleiding

Lees deze montage- en gebruiksaanwijzing goed door en bewaar hem in de buurt van het apparaat. Zo kunt u te allen tijde informatie over uw veiligheid en de bediening nalezen.



U vindt deze montage- en gebruiksaanwijzing ook op onze website:
www.sentiotec.com/downloads.

Symbolen in waarschuwingen

In deze montage- en gebruiksaanwijzing staat bij werkzaamheden die gevaarlijk kunnen zijn een waarschuwing. Neem deze waarschuwingen steeds in acht. Zo vermijdt u materiële schade en letsel.

LET OP!

Dit signaalwoord waarschuwt voor materiële schade.

Andere symbolen



Dit symbool duidt op tips en nuttige aanwijzingen.

1. Productbeschrijving

1.1. Leveromvang

- MySentio Extension Box
- MySentio Wifi
- 2 st. 1 m ethernetkabel, 8-polig RJ45
- Montagemateriaal
- Montagehandleiding

1.2. Optioneel toebehoren

- Deursensor-systeem (1-052-722 / SAB00102)
- Deursensor-set (1-052-723 / SAB00103)
- Veiligheidsuitschakeling (SFE-xxxxx)
- Netvoeding LED 40 W / 24 VDC (1-052-972 / LED-PWS-24-40)

1.3. Productfuncties

Met de MySentio Remote kan de sauna of stoomgenerator gestart worden via apparaten zoals een smartphone en tablet. De bediening wordt uitgevoerd via een lokaal netwerk (WLAN) middels MySentio-app, die gratis verkrijgbaar is voor Android (Google Play Store) en IOS (App Store). Het abonnement is gedurende 3 jaar gratis. Daarna kunnen kosten ontstaan.

Compatibele saunabesturingen:

- wave.com4 11 kW (1-049-633 / WC4-B-11)
- SGH (1-050-578 / SGH-45; 1-050-579 / SGH-60; 1-050-580 / SGH-90; 1-050-581 / SGH-110; 1-050-582 / SGH-150)
- HGD (1-047-553 / HGD45; 1-047-558 / HGD60; 1-047-559 / HGD90; 1-047-560 / HGD110; 1-047-561 / HGD150)
- home.com4 (1-040-275 / HC4-B; 1-040-276 / HC4-W)
- Pro B2 (1-015-455 / PRO-B2)
- Pro B3 (1-015-457 / PRO-B3)
- Pro C2 (1-015-448 / PRO-C2)
- Pro C3 (1-015-451 / PRO-C3)
- Pro D2 (1-041-288 / PRO-D2)
- Pro D2i (1-041-291 / PRO-D2i)
- Pro D3 (1-041-293 / PRO-D3)
- Pro D3i (1-041-295 / PRO-D3i)

3. Montage en aansluiting

De werkzaamheden mogen uitsluitend in stroomloze toestand worden uitgevoerd. Neem bij de montage de technische gegevens op pagina 12 in acht.

LET OP!

Storende bronnen beïnvloeden de signaaloverdracht

- Monteer alle gegevenskabels gescheiden van andere netkabels en stuurkabels.
- Bescherm enkelvoudig geïsoleerde kabels door een buis (dubbele isolatie).

1. Bevestig de Wifi-module 1 met de meegeleverde schroeven in de buurt van de saunabesturing en binnen de reikwijdte van uw netwerk (WLAN).
2. Het aansluiten van de Sentiotec Wifi op de saunabesturing met de 8-polige ethernetkabel wordt uitgevoerd volgens volgende afbeeldingen:

LET OP!**Schade aan het apparaat!**

De installatie van de APP en de invoer van de instellingen (zie „4. Inbedrijfstelling” en „5. Bediening”) moeten voltooid zijn voordat de saunabesturing wordt ingeschakeld.

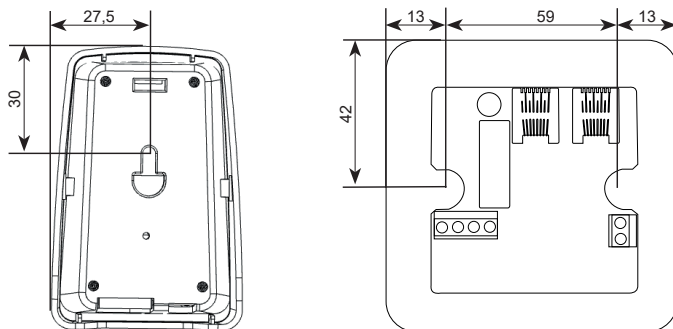
3.1. Montage MySento Wifi en Remote**3.2. Aansluiting MySento Remote**

- Aansluiting via klemmen: voor de voeding van de MySento Extension Box is de optionele netvoeding vereist **OF**
- aansluiting via RS485-bus

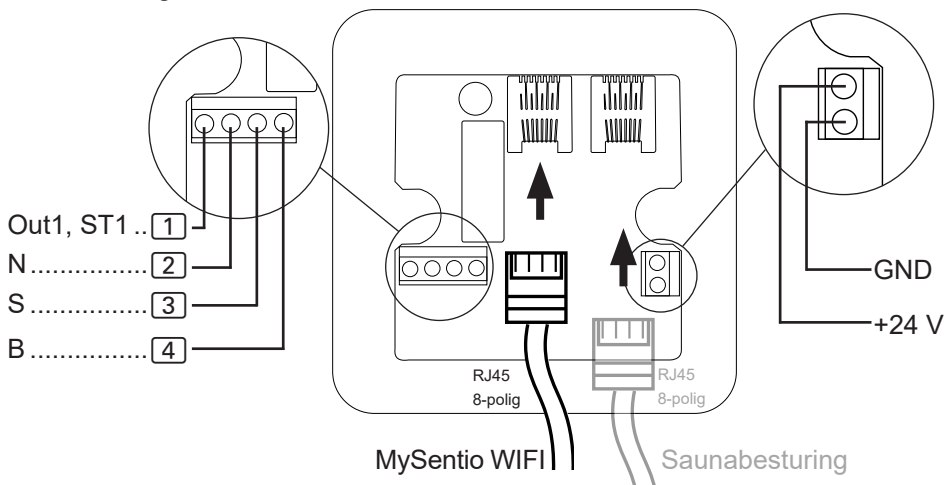
**LET OP!****Schade aan het apparaat!**

De MySento Remote mag **nooit** direct met de router worden verbonden.

3.3. Aansluiting op wave.com4 11 kW

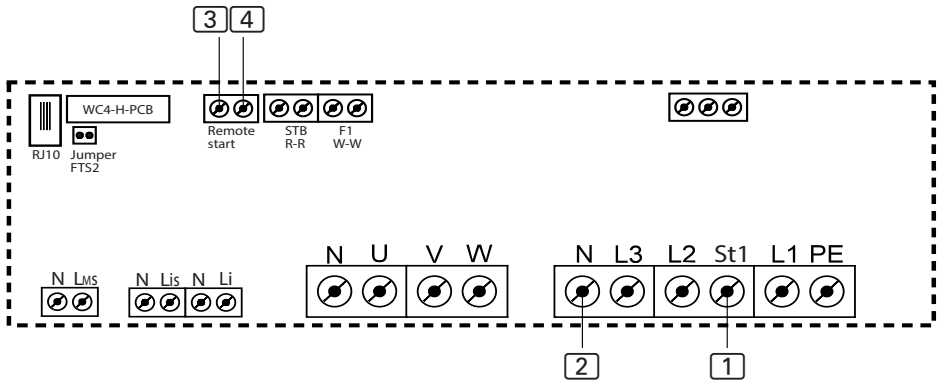

- Bij aansluiting van de veiligheidsuitschakeling/deursensor dient u de handleiding van het desbetreffende apparaat in acht te nemen

3.4. Aansluiting op stoomgenerator SGH en HGD

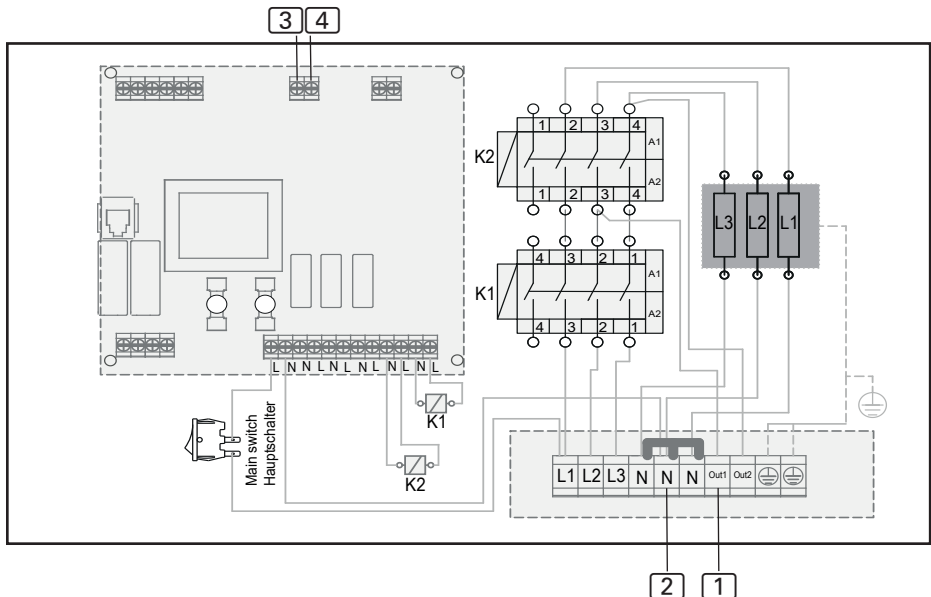

- In de instellingen moet de functie „Keuze van de functie voor starten op afstand” op I-O worden gezet

3.6. Aansluiting op home.com4

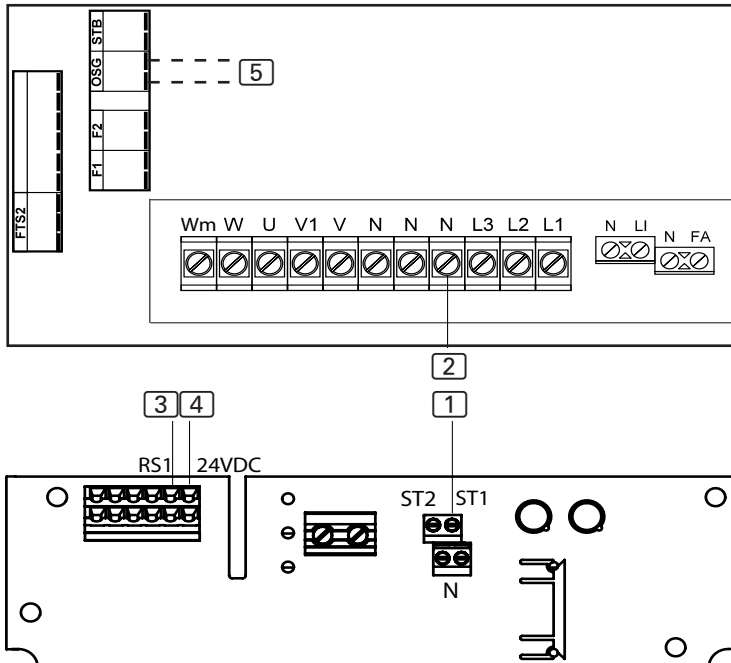

- In het technicusmenu onder menupunt Mode RS1 instellingen uitvoeren.

3.5. Aansluiting op Pro-serie (Pro B2/3, Pro C2/3, Pro D)

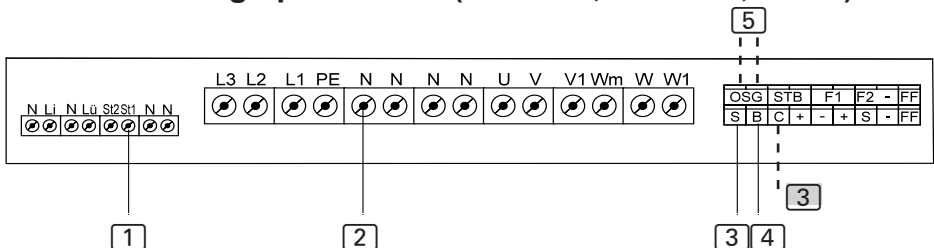

- 4 Aansluiting op S/B....start op afstand saunabedrijf/gebruikersprogramma 1
Aansluiting op C/B....start op afstand gecombineerd bedrijf/
gebruikersprogramma 2

- 5 Veiligheidsuitschakeling/deursensor

- Bij aansluiting van de veiligheidsuitschakeling/deursensor dient u de hand-
leiding van het desbetreffende apparaat in acht te nemen

4. Inbedrijfstelling

Voor het activeren van de start op afstand, zie de gebruiksaanwijzing van het desbetreffende besturingsapparaat.

1. Download de app „MySentio” op uw smartphone of tablet
 - ▶ Open de app en registreer u.
 - ▶ Volg de aanwijzingen van de app op.



Android

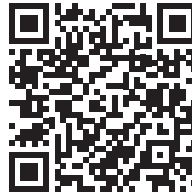

IOS

2. Registreren (afb. 1-3):
 - ▶ Alle velden invullen en e-mail en wachtwoord het beste noteren.



Als u uw wachtwoord bent vergeten, voert u gewoon het e-mailadres in dat u bij de registratie heeft gebruikt. U ontvangt dan instructies voor het wijzigen van het wachtwoord.

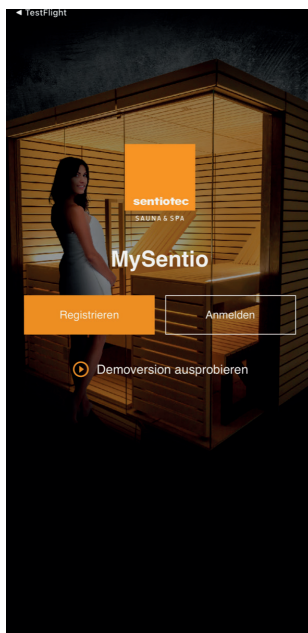

Afb. 1 Registreren/
aanmelden

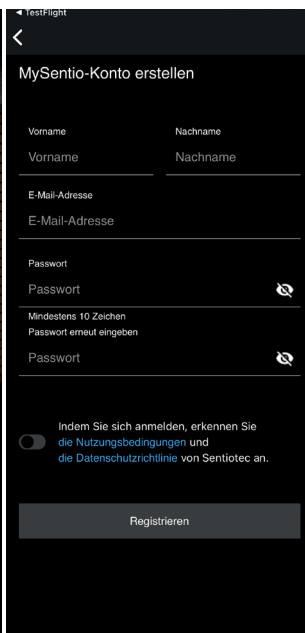

Afb. 2 Registreren

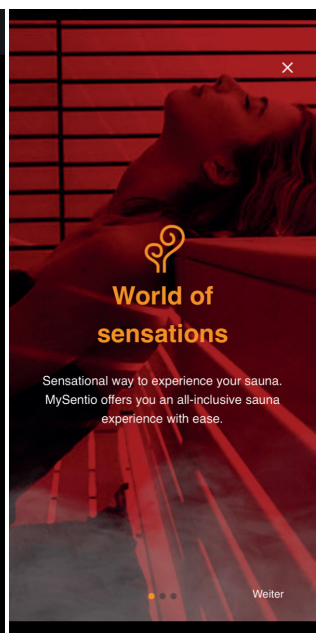

Afb. 3 World of
sensations

1. Nieuw apparaat toevoegen: (afb. 4-5):

- ▶ Selecteer uw apparaat en tik op de schakelaar eronder. (afb. 6)

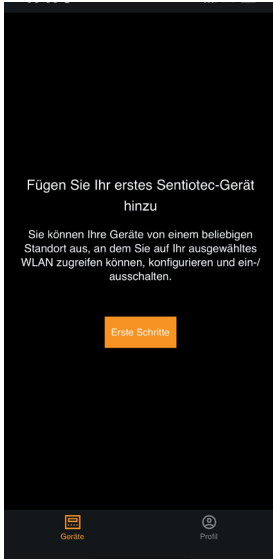

Afb. 4 Eerste stappen

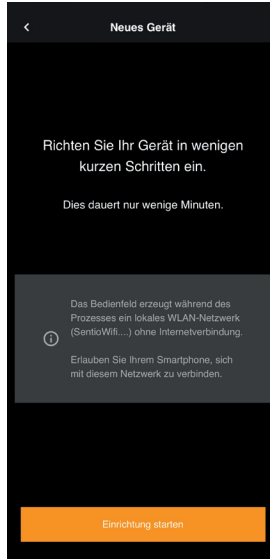

Afb. 5 Instellen

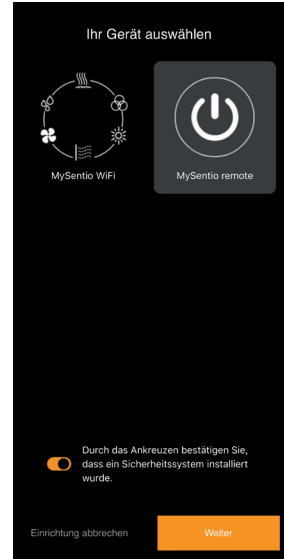

Afb. 6 Apparaat selecteren

- ▶ Verbind de wifi met de smartphone met behulp van de Pairing-toets. (afb. 7)
- ▶ Wijzig de naam van het apparaat en wacht totdat de app volledig is geladen. (afb. 8)
- ▶ Voer de serienummers van uw apparaten in. (afb. 9)



Afb. 7 Pairing

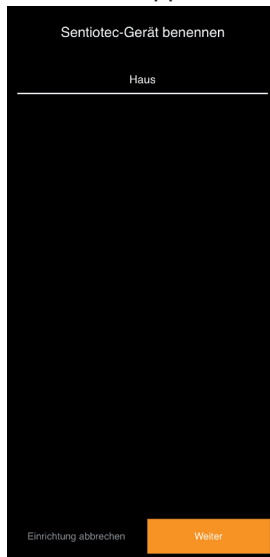

Afb. 8 Naam wijzigen



Afb. 9 Seriennummers

5. Bediening

5.1. Home-menu

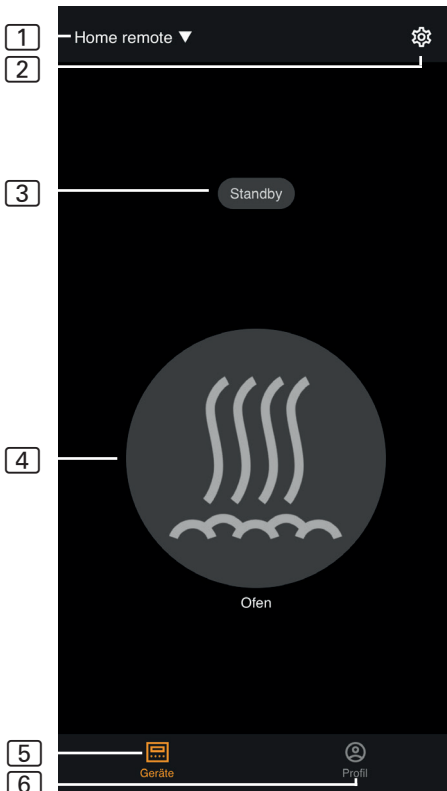

Afb. 10 Home-menu

- 1 **Apparaten** – Schakelen tussen apparaten of nieuwe apparaten toevoegen.
- 2 **Instellingen** – zie pagina 10
- 3 **Status** – Statusweergave (Standby, On, Off)
- 4 **Oven** – Oven aan/uit
- 5 **Apparaten** – Terug naar Home-menu
- 6 **Profiel** – zie pagina 11



De MySentio Remote kan alleen de saunaoven in- en uitschakelen. (GEEN kleurlicht, gebruikersprogramma, licht, ...)



GEVAAR!

Voorkom te allen tijde dat brandbare voorwerpen op de saunakachel liggen als de saunacabine in gebruik wordt genomen.

5.2. Instellingen

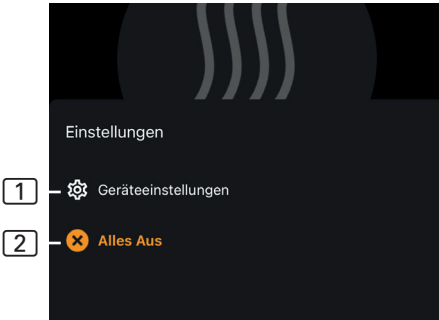

Afb. 11 Instellingen

- 1 **Apparaatinstellingen** – zie 5.3.
- 2 **Alles uit** - schakelt alle ingeschakelde functies en verbruikers tegelijk uit.

5.3. Apparaatinstellingen

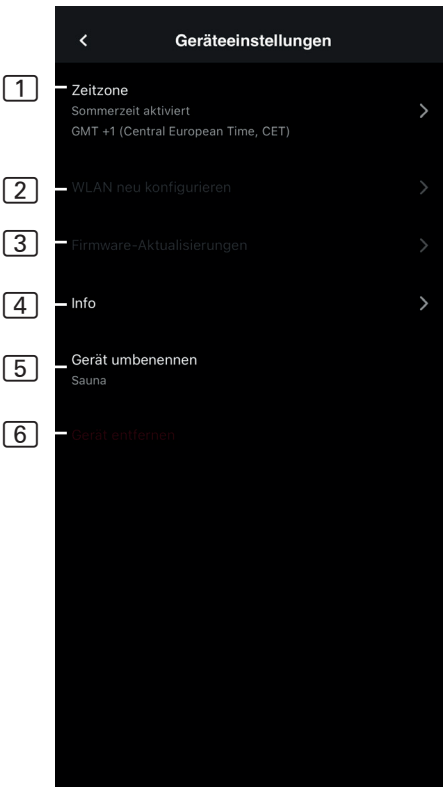

Afb. 12 Apparaatinstellingen

- 1 **Tijdzone** – Selectie van de gewenste tijdzone
- 2 **WLAN opnieuw configureren** – WLAN-verbinding van de wi-fi-module configureren
- 3 **Firmware-updates** – Nieuwe app-versies worden voorgesteld.
- 4 **Info** – Opvragen informatie, bijvoorbeeld: Softwareversie, apparaattype etc.
- 5 **Naam wijzigen** – Naam apparaat in de app wijzigen.
- 6 **Verwijderen** – Apparaat uit de app verwijderen.

5.4. Apparaatinstellingen

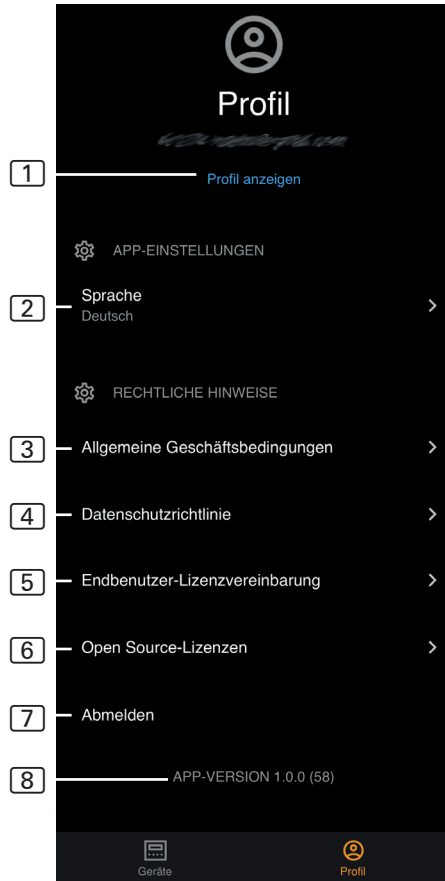

Afb. 14 Profil

- 1 **Profil** – De volgende informatie kunt u wijzigen:
 - ▶ Voornaam
 - ▶ Achternaam
 - ▶ E-mailadres
 - ▶ Profiel verwijderen
- 2 **Taal** – Taal selecteren
- 3 **AV** – Algemene voorwaarden
- 4 **Privacybeleid** – Privacyrichtlijnen.
- 5 **Licentieovereenkomst** – Licentieovereenkomst voor eindgebruikers
- 6 **Licenties** – Open Source-licenties
- 7 **Afmelden** – Van uw profiel afmelden
- 8 **Versie** – nieuwste versie van de app

6. Onderhoud

Het apparaat is onderhoudsvrij. Update automatisch, via internetverbinding.

7. Afvoer



- Voer het verpakkingsmateriaal af volgens de geldende afvoerrichtlijnen.
- Oude apparaten bevatten opnieuw bruikbare materialen maar ook schadelijke stoffen. Deponeer uw oude apparaat daarom in geen geval bij het gewone afval, maar voer het apparaat af volgens de plaatselijk geldende voorschriften.

8. Technische gegevens

8.1. MySentio Extension Box

Omgevingsomstandigheden

| | |
|-------------------------------------|------------------|
| Omgevingstemperatuur: | -0 °C tot +70 °C |
| Beschermingsgraad (spatwaterdicht): | IP65 |
| Minimaal WLAN 2,4 GHz: | 1 Mbit |

Stuureenheid

| | |
|-------------------|------------------|
| Afmetingen: | 85 x 85 x 37 mm |
| Bedrijfsspanning: | 24 V DC max. 3 W |
| Schakelvermogen: | max. 250 V 4 A |

Aansluitkabels

| | |
|--|-----------------|
| Voeding via schroefklem/ethernetkabel: | 24 V DC / 0,1 A |
|--|-----------------|

8.2. MySentio Wifi

Omgevingsomstandigheden

| | |
|-------------------------------------|------------------|
| Omgevingstemperatuur: | -0 °C tot +70 °C |
| Beschermingsgraad (spatwaterdicht): | IP 20 |
| Minimaal WLAN 2,4 GHz: | 1 Mbit |

Stuureenheid

| | |
|-------------------|-------------------|
| Afmetingen: | 83 x 56 x 24,5 mm |
| Bedrijfsspanning: | 24 V DC max. 3 W |

Aansluitkabels

| | |
|--------------------------------------|-----------------------|
| Stroomvoorziening via ethernetkabel: | 8-polig RJ45 max. 3 m |
|--------------------------------------|-----------------------|



Probleemoplossingen kunt u vinden in de gebruiksaanwijzing MySentio Wifi op de volgende link:

www.sentiotec.com/de/downloads/bedienungsanleitungen



MySentio fjärrkontroll

1-053-314/S-WIFI02

MONTERINGS- OCH BRUKSANVISNING
Svenska



SV

2. Om monterings- och bruksanvisningen

Läs hela monterings- och bruksanvisningen noga och förvara den sedan i närheten av apparaten. Du kan då när som helst läsa de specifika säkerhets- och användningsanvisningarna.



Den här monterings- och bruksanvisningen kan även laddas ner från vår webbsida, www.sentiotec.com/downloads.

Symboler och varningar

I den här monterings- och bruksanvisningen används olika varningssymboler vid avsnitt som beskriver situationer som kan medföra fara eller risker av olika slag. Dessa varningar ska alltid beaktas. På detta sätt undviker du sakskador och personskador.

VARNING!

Varnar för sakskador.

Övriga symboler



Används vid tips och nyttig information.

1. Produktbeskrivning

1.1. Leveransomfattning

- MySentio förlängningsbox
- MySentio Wifi
- 2 st. ethernetkabel 1 m, 8-polig RJ45
- Monteringsmaterial
- Monteringsanvisning

1.2. Tillbehör

- Dörrsensormodul (1-052-722 / SAB00102)
- Dörrsensorset (1-052-723 / SAB00103)
- Säkerhetsavstängning (SFE-xxxxx)
- Adapter LED 40 W / 24 VDC (1-052-972 / LED-PWS-24-40)

1.3. Funktioner

MySentio fjärrkontroll gör det möjligt att starta bastun eller ånggeneratoren via enheter som telefon och surfplatta. Detta sker via ett lokalt nätverk (WLAN) med appen MySentio, som man hämtar gratis för Android (Google Play Store) och IOS (App Store). Abonnemanget är gratis i 3 år, därefter kan kostnader tillkomma.

Kompatibla bastustyrenheter:

- wave.com4 11 kW (1-049-633 / WC4-B-11)
- SGH (1-050-578 / SGH-45; 1-050-579 / SGH-60; 1-050-580 / SGH-90; 1-050-581 / SGH-110; 1-050-582 / SGH-150)
- HGD (1-047-553 / HGD45; 1-047-558 / HGD60; 1-047-559 / HGD90; 1-047-560 / HGD110; 1-047-561 / HGD150)
- home.com4 (1-040-275 / HC4-B; 1-040-276 / HC4-W)
- Pro B2 (1-015-455/PRO-B2)
- Pro B3 (1-015-457/PRO-B3)
- Pro C2 (1-015-448/PRO-C2)
- Pro C3 (1-015-451/PRO-C3)
- Pro D2 (1-041-288/PRO-D2)
- Pro D2i (1-041-291/PRO-D2I)
- Pro D3 (1-041-293/PRO-D3)
- Pro D3i (1-041-295/PRO-D3I)

3. Installation och anslutning

Arbetsuppgifterna får endast utföras i spänningslöst tillstånd.

Beakta tekniska data på Sida 12 vid monteringen.

OBS!

Störningskällor kan påverka signalöverföringen

- Dra alla dataledningar separat från andra nätledningar och styrledningar.
- Skydda enkelisolerade kablar med ett rör (dubbel isolering).

1. Montera wifi-modul  med medföljande skruvar i närheten av bastustyrningen och inom räckvidden för ditt nätverk (WLAN).
2. Anslutning av Sentiotec Wifi till bastustyrningen med den 8-poliga ethernetkabeln sker enligt nedanstående bilder:

WARNING!***Enheten kan skadas!***

Man måste vara klar med app-installationen och ha angett inställningarna (se "4. Driftstart" och "5. Användning") innan bastustyrenheten kan slås på.

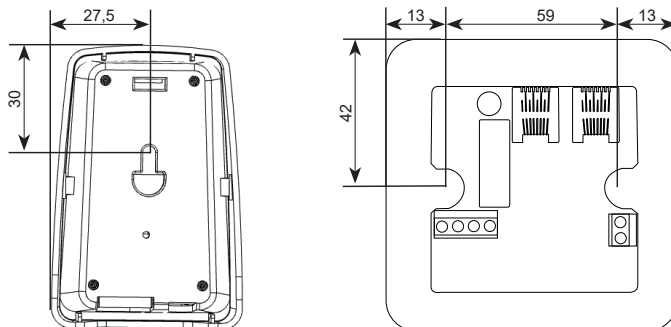
3.1. Montering MySentio wifi och fjärrkontroll**3.2. Anslutning av MySentio fjärrkontroll**

- Anslutning via klämmor: för spänningsförsörjning av MySentio förlängningsbox krävs tillvalsadaptern **ELLER**
- anslutning via RS485-uttag

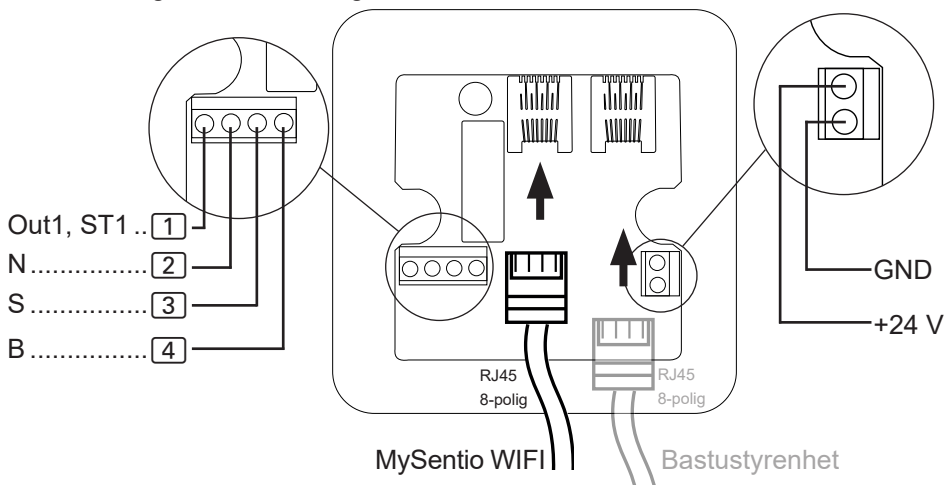
**WARNING!*****Enheten kan skadas!***

MySentio fjärrkontroll får **aldrig** anslutas direkt till routern.

3.3. Anslutning till wave.com4 11 kW

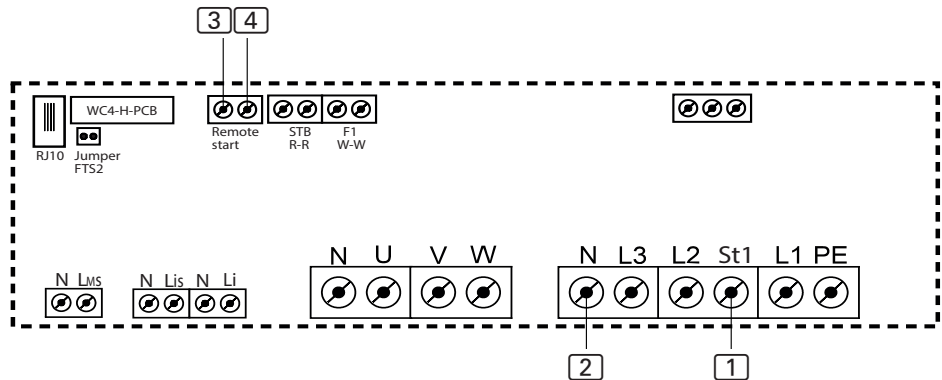

- Vid anslutning till säkerhetsavstängning/dörrsensor, beakta bruksanvisningen för respektive apparat

3.4. Anslutning till ånggeneratoren SGH och HGD

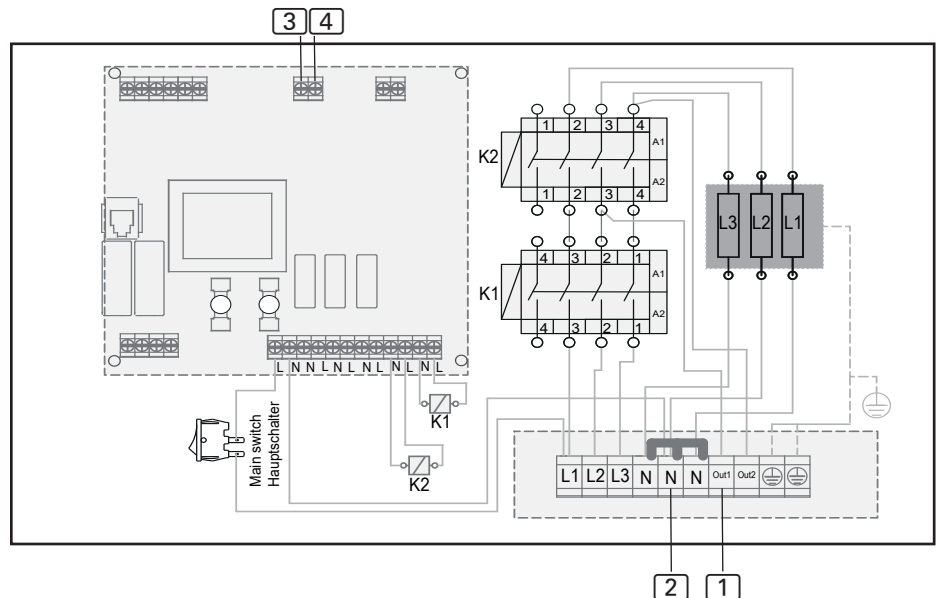

- I inställningarna måste funktionen "Val av fjärrstartsfunktion" vara ställd till I/O

3.6. Anslutning till home.com4

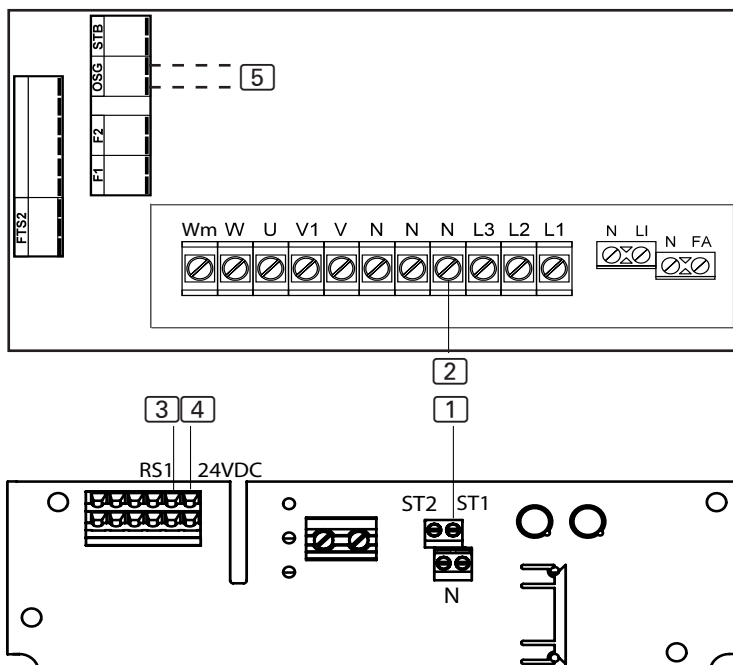

- Utför inställningen i teknikermenyn vid meny punkt Mode RS1.

3.5. Anslutning till Pro-serie (Pro B2/3, Pro C2/3, Pro D)

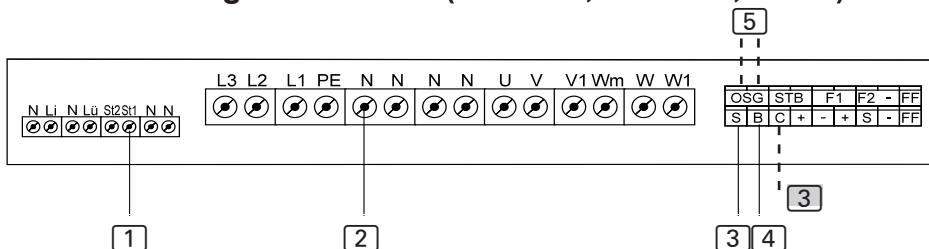

- [4] Anslutning till S/B....Fjärrstart bastu/användarprogram 1
Anslutning till C/B....Fjärrstart kombidrift/användarprogram 2

- [5] Säkerhetsavstängning/dörrsensor

- Vid anslutning till säkerhetsavstängning/dörrsensor, beakta bruksanvisningen för respektive apparat

4. Driftstart

Se bruksanvisningen för respektive styrenhet för aktivering av fjärrstart.

1. Ladda ner appen "MySentio" till din telefon eller surfplatta
 - ▶ Öppna appen och registrera dig.
 - ▶ Följ anvisningarna i appen.

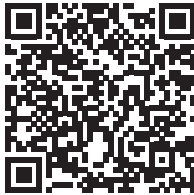

Android

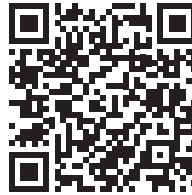

IOS

2. Registrera (bild 1–3):
 - ▶ Fyll i alla fält och notera e-post och lösenord.



Om du har glömt lösenordet behöver du bara ange den e-postadress som du använde vid registreringen. Sedan får du information om hur du gör för att ändra lösenordet.



Bild 1 Registrera/
logga in



Bild 2 Registrera



Bild 3 World of
sensations

1. Lägg till ny apparat: (Bild 4–5):

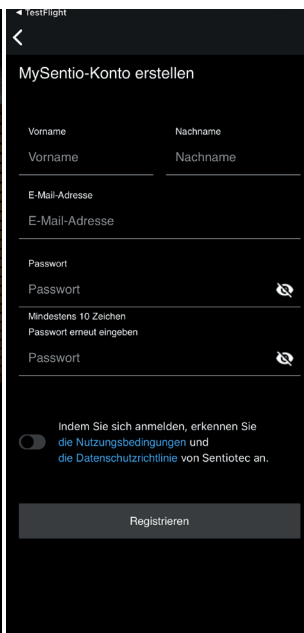
- ▶ Välj din apparat och tryck på brytaren under den. (Bild 6)

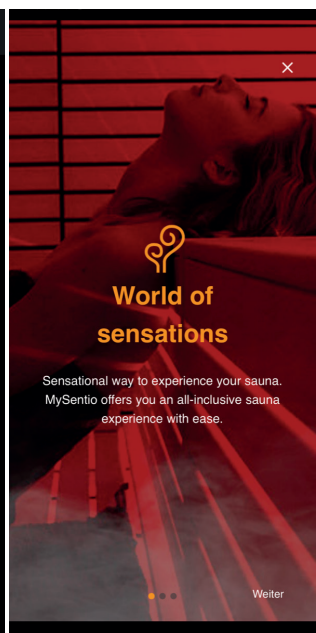

Bild 4 Första stegen



Bild 5 Uppställning

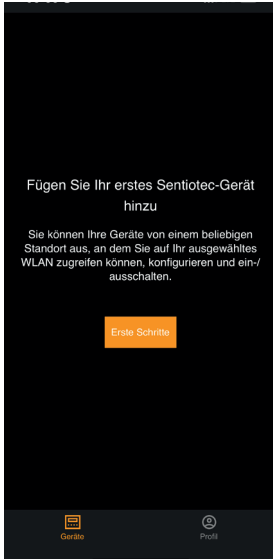

Bild 6 Välj apparat

- ▶ Anslut telefonen till wifi med parkopplingsfunktionerna. (Bild 7)
- ▶ Ge apparaten ett nytt namn och vänta tills appen har laddat färdigt. (Bild 8)
- ▶ Ange serienumren för dina apparater. (Bild 9)

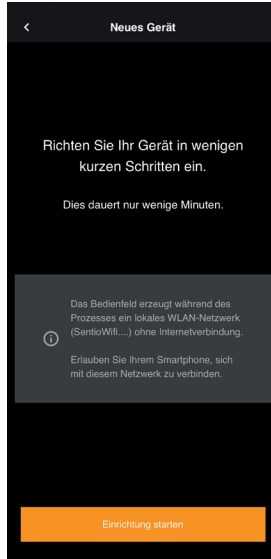

Bild 7 Parkoppling



Bild 8 Ge nytt namn

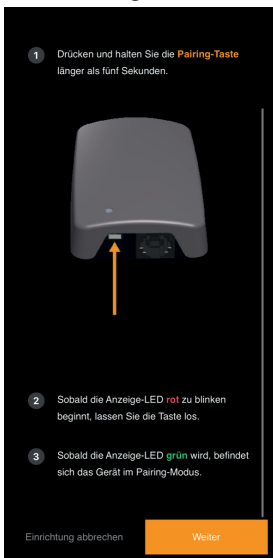

Bild 9 Seriennummer

5. Användning

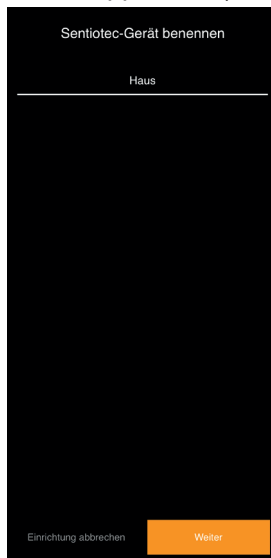
5.1. Startmeny



Bild 10 Startmeny

- 1 **Apparater** – växla mellan apparater eller lägg till en ny apparat.
- 2 **Inställningar** – se sidan 10
- 3 **Status** – statusindikering (standby, on, off)
- 4 **Aggregat** – aggregat på/av
- 5 **Apparater** – tillbaka till startmenyn
- 6 **Profil** – se sidan 11



MySentio fjärrkontroll kan endast slå på och stänga av bastun. (INGEN färgad belysning, användarprogram, lampa osv.)

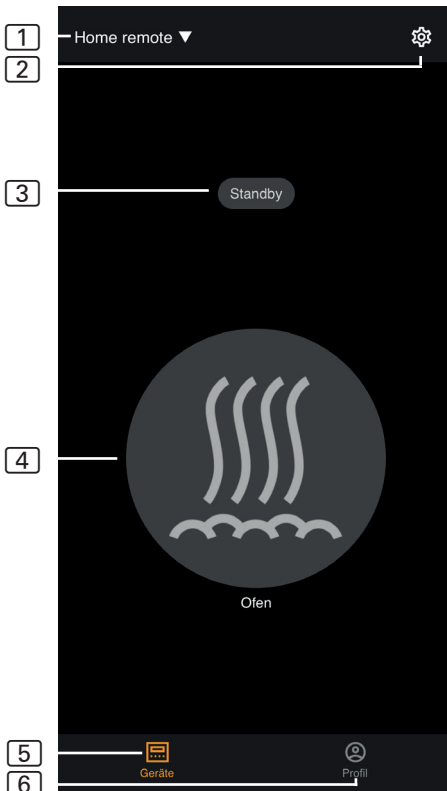

FARA!

Se till att det aldrig finns brännbara föremål på bastuaggregatet när bastun ska användas.

5.2. Inställningar



Bild 11 Inställningar

- 1 **Apparatinställningar** – se 5.3.
- 2 **All off** - stänger av alla påslagna funktioner och konsumenter på en gång.

5.3. Apparatinställningar

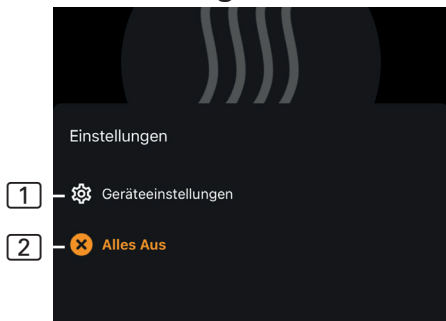

Bild 12 Apparatinställningar

- 1 **Tidszon** – val av önskad tidszon
- 2 **Konfigurera WLAN på nytt** – konfigurera WLAN-anslutningen för wifi-modulen
- 3 **Firmware-uppdateringar** – du får förslag om nya appversioner.
- 4 **Info** – begäran om information, som exempelvis: Programvaruversion, apparattyp osv.
- 5 **Ge nytt namn** – ge nytt namn åt apparaten i appen.
- 6 **Ta bort** – ta bort apparaten från appen.

5.4. Apparattinställningar

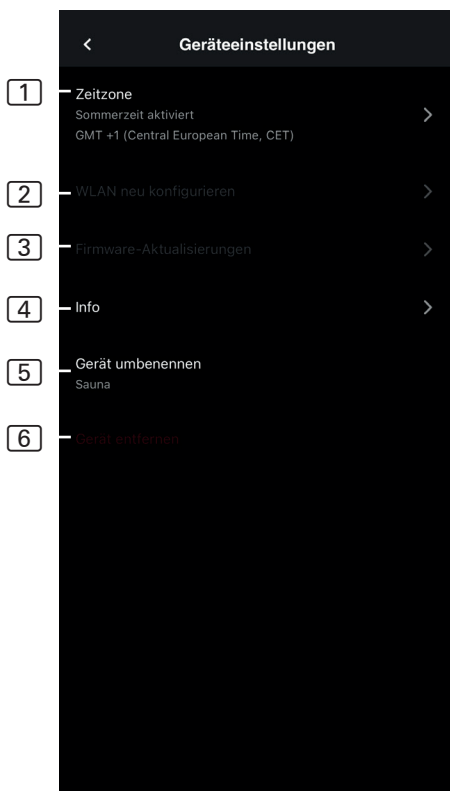

Bild 14 Profil

- 1 **Profil** – följande information kan ändras:
 - ▶ Förnamn
 - ▶ Efternamn
 - ▶ E-postadress
 - ▶ Ta bort profil
- 2 **Språk** – välj språk
- 3 **Affärsvillkor** – allmänna affärsvillkor
- 4 **Dataskydd** – dataskyddspolicy.
- 5 **Licensavtal** – licensavtal för slutanvändare
- 6 **Licenser** – licenser för öppen källkod
- 7 **Logga ut** – logga ut från din profil
- 8 **Version** – aktuell version av appen

6. Underhåll

Enheten behöver inte underhållas. Uppdatering sker automatiskt via internet.

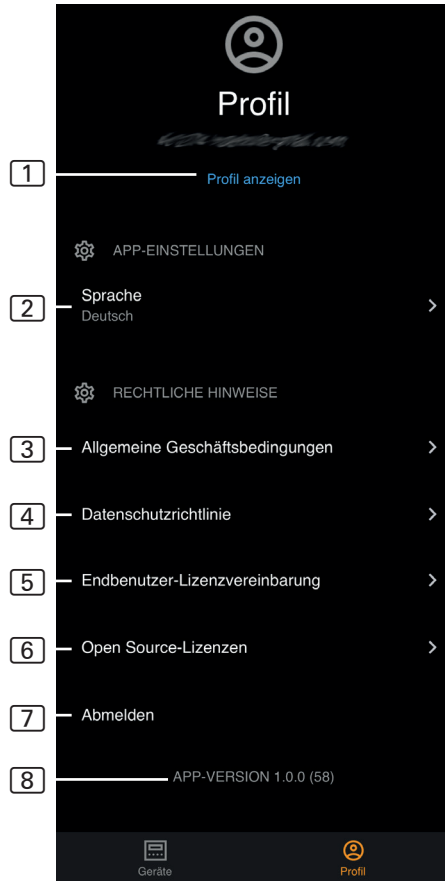
7. Avfallshantering



- Ta hand om förpackningsmaterialet enligt gällande bestämmelser.
- Enheterna innehåller både återanvändbart material och skadliga ämnen. Släng inte en uttjänt produkt i hushållssoporna, utan lämna den till återvinning enligt gällande bestämmelser.

8. Tekniska data

8.1. MySentio förlängningsbox

Omgivningsförhållanden

| | |
|-----------------------------------|-------------------|
| Omgivningstemperatur: | -0 °C till +70 °C |
| Skyddsklass (stänkvattenskyddad): | IP65 |
| Minimikrav WLAN 2,4 GHz: | 1 Mbit |

Styrenhet

| | |
|------------------|------------------|
| Mått: | 85 x 85 x 37 mm |
| Drivspänning: | 24 V DC max. 3 W |
| Kopplingseffekt: | max. 250 V 4 A |

Anslutningskablar

| | |
|---|----------------|
| Spänningsförsörjning via skruvklämma/ethernetkabel: | 24 V DC/0, 1 A |
|---|----------------|

8.2. MySentio Wifi

Omgivningsförhållanden

| | |
|-----------------------------------|-------------------|
| Omgivningstemperatur: | -0 °C till +70 °C |
| Skyddsklass (stänkvattenskyddad): | IP 20 |
| Minimikrav WLAN 2,4 GHz: | 1 Mbit |

Styrenhet

| | |
|---------------|-------------------|
| Mått: | 83 x 56 x 24,5 mm |
| Drivspänning: | 24 V DC max. 3 W |

Anslutningskablar

| | |
|---|-----------------------|
| Spänningsförsörjning via ethernetkabel: | 8-polig RJ45 max. 3 m |
|---|-----------------------|



Felsökning hittar du i bruksanvisningen MySentio Wifi via följande länk:

www.sentiotec.com/de/downloads/bedienungsanleitungen



MySentio Remote

1-053-314 / S-WIFI02

ASENNUS- JA KÄYTTÖOHJEET
Suomi



FI

2. Sananen näistä ohjeista

Lue tämä asennus- ja käyttöohje huolellisesti läpi ja säilytä opasta laitteen lähellä. Näin voit katsoa turvallisuuttasi sekä käyttöä koskevia tietoja milloin tahansa.



Asennus- ja käyttöohjeet saat myös Internet-sivujemme materiaalinla-
tausosiosta osoitteesta www.sentiotec.com/downloads.

Symbolit ja varoitukset

Näissä asennus- ja käyttöohjeissa annetaan varoitus ennen toimia, jotka muodostavat vaaratekijän. Näitä varoituksia on ehdottomasti noudatettava. Näin vältät esinevahingot ja loukkaantumiset.

HUOMIO!

Tällä huomiosanalla varoitetaan esinevahingoista.

Muut symbolit



Tällä symbolilla merkitään vinkit ja hyödylliset ohjeet.

1. Tuotekuvaus

1.1. Toimituskokonaisuus

- MySentio Extension Box
- MySentio Wifi
- 2 kpl 1 m Ethernet-kaapelia, 8-napainen RJ45
- Asennusmateriaali
- Asennusohje

1.2. Valinnaiset lisätarvikkeet

- Ovianturijärjestelmä (1-052-722 / SAB00102)
- Ovianturisarja (1-052-723 / SAB00103)
- Turvakatkaisin (SFE-xxxxx)
- Verkkoalaite LED 40 W / 24 VDC (1-052-972 / LED-PWS-24-40)

1.3. Tuotteen toiminnot

MySentio Remoten avulla voit käynnistää saunan tai höyrykehittimen älypuhelin- ja tablettien kaltaisilla laitteilla. Tämä tapahtuu lähiverkon (WLAN) kautta MySentio-sovelluksella, joka on saatavissa ilmaiseksi Android-käyttöjärjestelmää (Google Play Store) ja IOS-käyttöjärjestelmää (App Store) varten. Käyttö on ilmaista 3 vuoden ajan, minkä jälkeen siitä voi aiheutua kustannuksia.

Yhteensopivat saunaohjaimet:

- wave.com4 11 kW (1-049-633 / WC4-B-11)
- SGH (1-050-578 / SGH-45; 1-050-579 / SGH-60; 1-050-580 / SGH-90; 1-050-581 / SGH-110; 1-050-582 / SGH-150)
- HGD (1-047-553 / HGD45; 1-047-558 / HGD60; 1-047-559 / HGD90; 1-047-560 / HGD110; 1-047-561 / HGD150)
- home.com4 (1-040-275 / HC4-B; 1-040-276 / HC4-W)
- Pro B2 (1-015-455 / PRO-B2)
- Pro B3 (1-015-457 / PRO-B3)
- Pro C2 (1-015-448 / PRO-C2)
- Pro C3 (1-015-451 / PRO-C3)
- Pro D2 (1-041-288 / PRO-D2)
- Pro D2i (1-041-291 / PRO-D2i)
- Pro D3 (1-041-293 / PRO-D3)
- Pro D3i (1-041-295 / PRO-D3i)

3. Asennus ja liitäntä

Työt saa tehdä vain jännitteettömässä tilassa.

Ota asennuksessa huomioon tekniset tiedot, katso Sivu 12.

HUOMIO!

Häiriölähteet häiritsevät signaalinvälitystä

- Vedä kaikki tietojohdot erillään muista verkkojohdoista ja ohjainjohdoista.
- Suojaa yksinkertaisesti eristetyt johdot putkella (kaksoiseristys).

1. Kiinnitä Wifi-moduuli  mukana toimitetuilla ruuveilla saunaohjaimen lähelle ja sen verkon (WLAN) kantama-alueelle.
2. Sentiotec Wifi liitetään saunaohjaimen 8-napaisella Ethernet-kaapelilla seuraavien kuvien mukaisesti:

HUOMIO!**Laitteen vauriot!**

Sovelluksen asennuksen ja asetusten syötön (katso "4. Käyttöönotto" ja "5. Käyttö") täytyy olla suoritettu valmiiksi ennen kuin saunaohjain kytketään päälle.

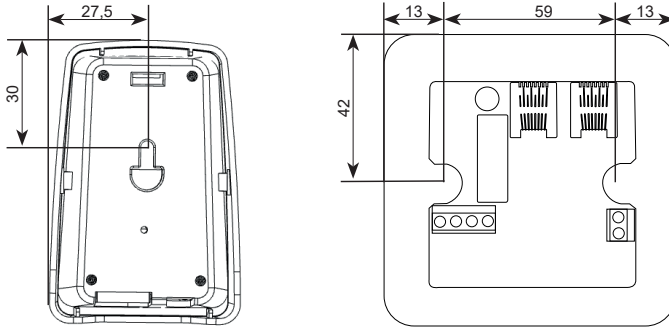
3.1. MySentio Wifin ja Remoten asennus**3.2. MySentio Remoten liitäntä**

- Liitäntä liittimillä: MySentio Extension Boxin jännitteensyöttöön tarvitaan lisävarusteena saatava verkkolaite **TAI**
- Liitäntä RS485-liitännän kautta

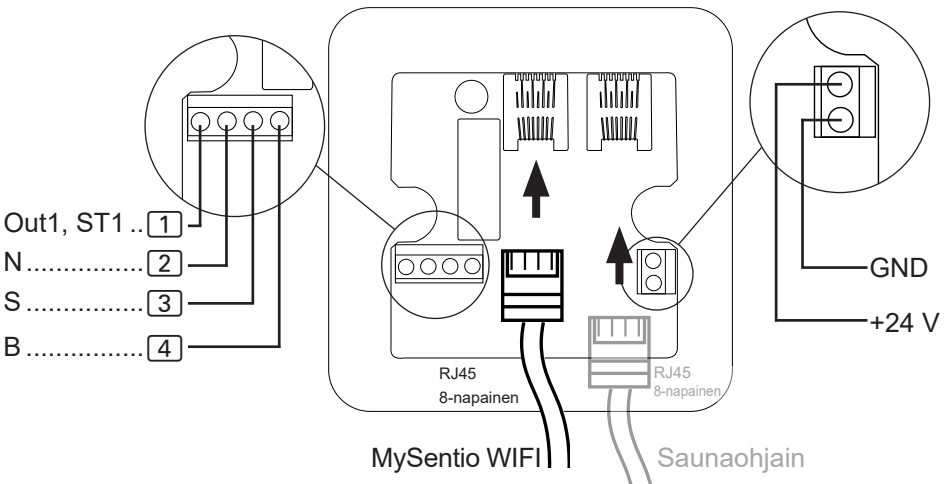
**HUOMIO!****Laitteen vauriot!**

MySentio Remotea ei saa **milloinkaan** yhdistää suoraan reitittimeen.

3.3. Liitännä malliin wave.com4 11 kW

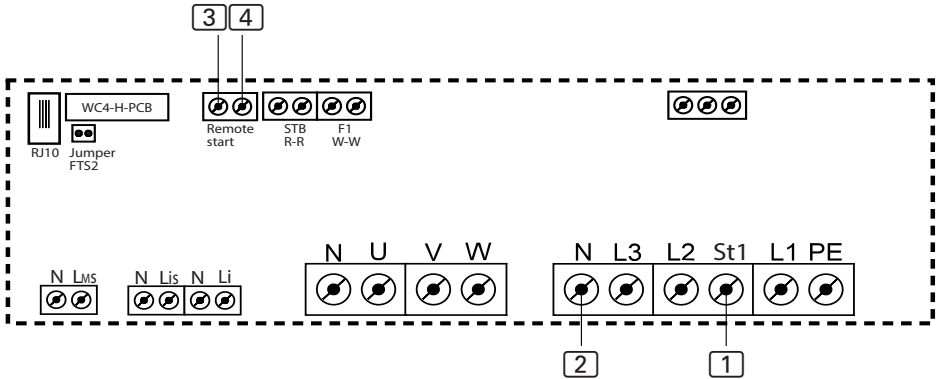

- huomioi turvakatkaisimen/oviaturin liittämisen yhteydessä vastaavan laitteen käyttöohje

3.4. Liitännä höyrykehittimeen SGH ja HGD

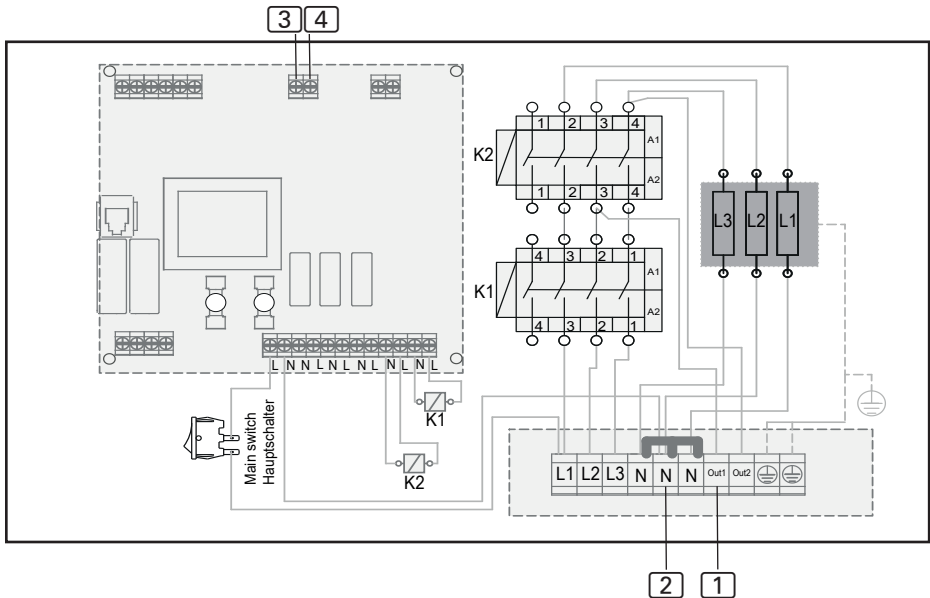

- Toiminto "Etäkäynnistystoiminnon valinta" on asetettava tilaan I-O asetuk- sissa

3.6. Liitäntä home.com4:een

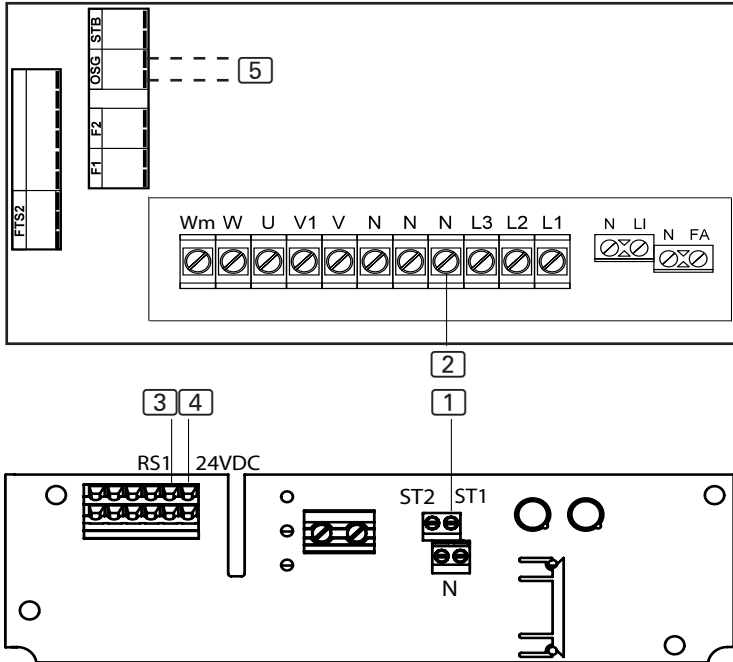

- Aseta asetus asentajavalikosta valikon kohdasta Mode RS1.

3.5. Liitäntä Pro-sarjaan (Pro B2/3, Pro C2/3, Pro D)

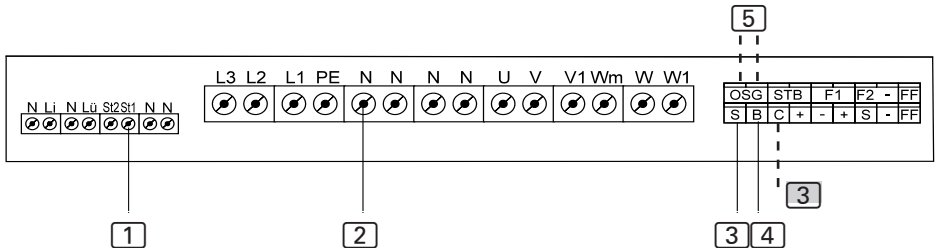

- 4 Liitäntä S/B....Etäkäynnistys saunan käyttö / käyttöohjelma 1
Liitäntä C/B....Etäkäynnistys yhdistelmäkäyttö / käyttöohjelma 2

- 5 Turvakatkaisin/ovianturi

- huomioi turvakatkaisimen/ovianturin liittämisen yhteydessä vastaavan laitteen käyttöohje

4. Käyttöönotto

Etäkäynnistyksen aktivoimiseksi katso kyseisen ohjainlaitteen käyttöohjeet.

1. Lataa MySentio-sovellus älypuhelimellesi tai tablettiisi.
 - ▶ Avaa sovellus ja rekisteröidy.
 - ▶ Noudata sovelluksen ohjeita.



Android



IOS

2. Rekisteröinti (kuva 1-3):

- ▶ Täytä kaikki kentät, suosittelemme että merkitset sähköpostiosoitteen ja salasanan muistiin.



Jos olet unohtanut salasanasi, syötä sähköpostiosoite, jota olet käyttänyt rekisteröitymisen yhteydessä. Saat tämän jälkeen ohjeet salasanan vaihtamisesta.

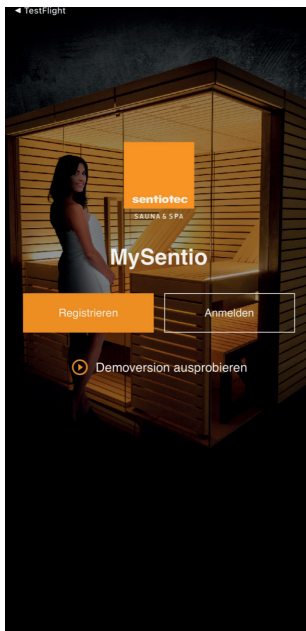

Kuva 1 Rekisteröinti/
kirjautuminen

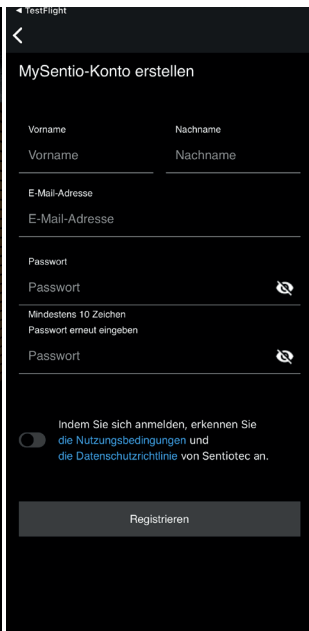

Kuva 2 Rekisteröinti

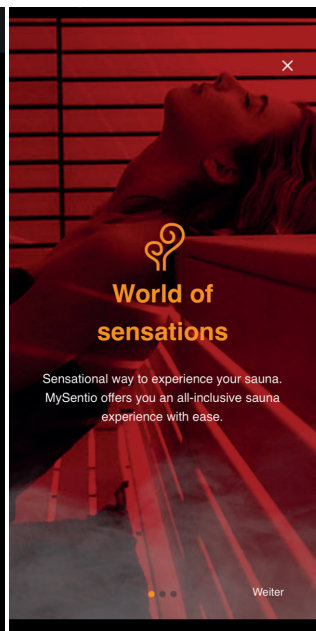

Kuva 3 World of
sensations

1. Lisää uusi laite: (Kuva 4-5):

- Valitse laitteesi ja napauta sen alla olevaa kytkintä. (Kuva 6)

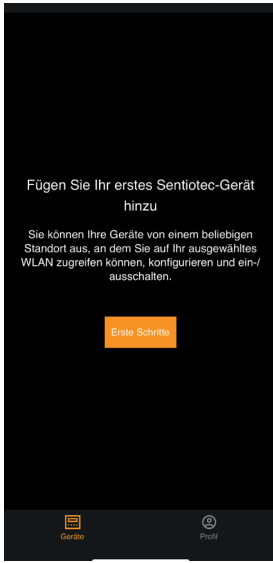

Kuva 4 Ensimmäiset vaiheet

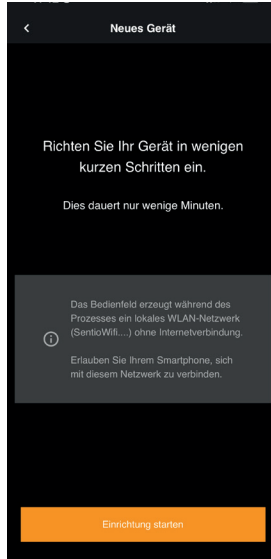

Kuva 5 Asetukset

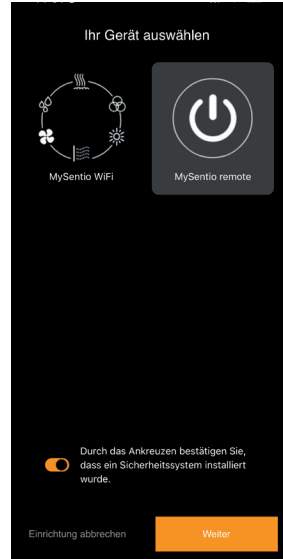

Kuva 6 Laitteen valinta

- Yhdistä Wifi älypuhelimien Pairing-painikkeella. (Kuva 7)
- Nimeä laite uudelleen ja odota, kunnes sovelluksen lataus on valmis. (Kuva 8)
- Syötä laitteidesi sarjanumerot. (Kuva 9)



Kuva 7 Pariliitoksen muodostus

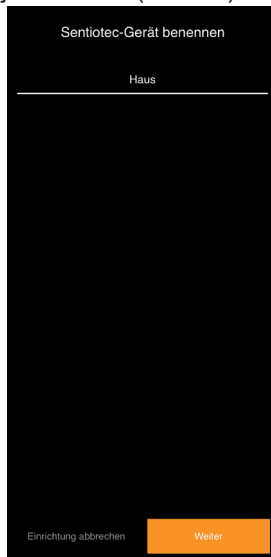

Kuva 8 Uudelleen nimeäminen



Kuva 9 Sarjanumerot

5. Käyttö

5.1. Aloitusvalikko

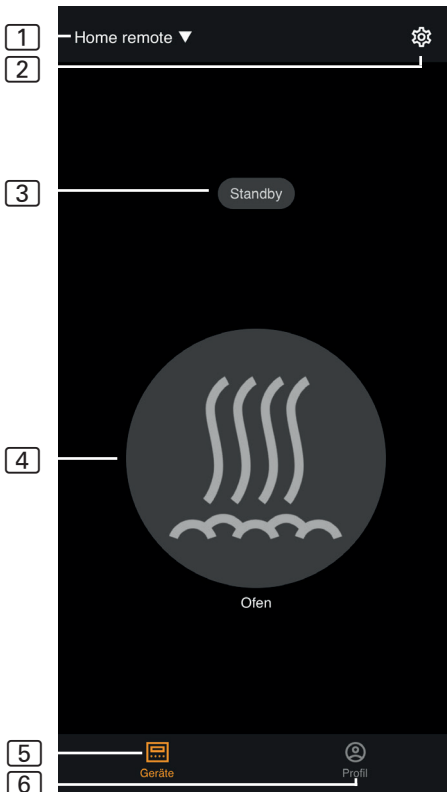

Kuva 10 Aloitusvalikko

- 1 **Laitteet** – vaihtaminen laitteiden välillä tai uusien laitteiden lisääminen.
- 2 **Asetukset** – katso sivu 10
- 3 **Tila** – tilanäyttö (valmiustila, päällä, pois)
- 4 **Kiuas** – kiuas päälle/pois
- 5 **Laitteet** – takaisin aloitusvalikkoon
- 6 **Profiili** – katso sivu 11



MySentio Remote pystyy kytkemään ainoastaan kiukaan päälle / pois päältä. (Ei värivaloa, käyttöohjelmaa, valoa, ...)



VAARA!

Varmista aina, ettei kiukaan päällä ole syttyviä esineitä, kun saunahuone otetaan käyttöön.

5.2. Asetukset

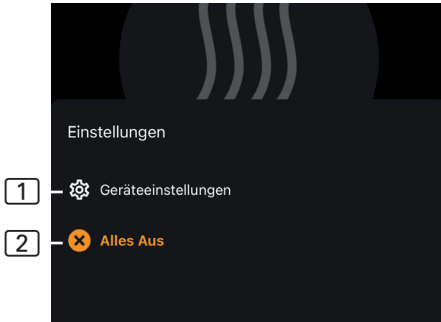

Kuva 11 Asetukset

- 1 **Laiteasetukset** – katso 5.3.
- 2 **Kaikki pois päältä** - sammuttaa kaikki päälle kytketyt toiminnot ja kuluttajat kerralla.

5.3. Laiteasetukset

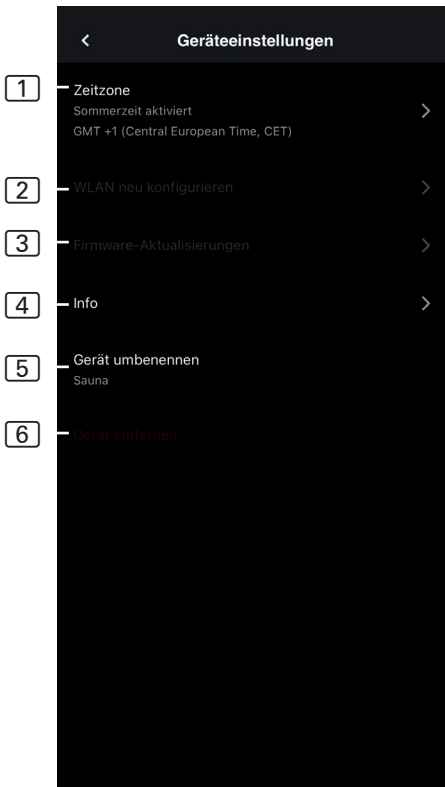

Kuva 12 Laiteasetukset

- 1 **Aikavyöhyke** – halutun aikavyöhykkeen valinta
- 2 **Konfiguroi WLAN uudelleen** – Wifi-moduulin WLAN-yhteyden konfigurointi
- 3 **Laiteohjelmistopäivitykset** – sinulle ehdotetaan uusia sovellusversioita.
- 4 **Info** – laitteen tietojen kysely, kuten esimerkiksi: ohjelmistoversio, laitetyyppi jne.
- 5 **Nimeä uudelleen** – laitteen uudelleen nimeäminen sovelluksessa.
- 6 **Poista** – laitteen poistaminen sovelluksesta.

5.4. Laiteasetukset

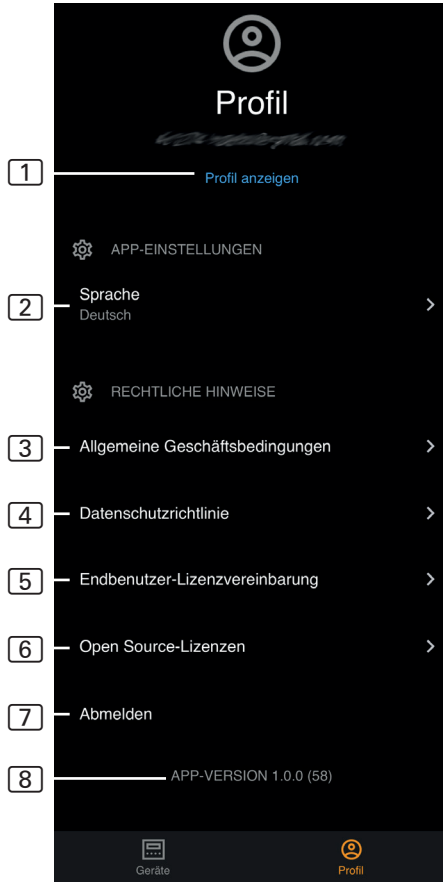

Kuva 14 Profiili

- 1 **Profiili** – voit muuttaa seuraavia tietoja:
 - ▶ Etunimi
 - ▶ Sukunimi
 - ▶ Sähköpostiosoite
 - ▶ Profiilin poistaminen
- 2 **Kieli** – Kielen valinta
- 3 **Sopimusehdot** – yleiset sopimusehdot
- 4 **Tietosuoja** – tietosuojakäytäntö.
- 5 **Lisenssisopimus** – loppukäyttäjän lisenssisopimus
- 6 **Lisenssit** – avoimen lähdekoodin lisenssit
- 7 **Uloskirjautuminen** – kirjaudu ulos profiilistasi
- 8 **Versio** – sovelluksen kulloinkin versio

6. Huolto

Laite ei tarvitse huoltoa. Päivittäminen tapahtuu automaattisesti, internetyhteyden kautta.

FI

7. Hävittäminen



- Hävitä pakkausmateriaali voimassaolevien määräysten mukaisesti.
- Laiteromussa on kierrätettäviä materiaaleja, mutta myös haitallisia aineita. Älä siis missään tapauksessa hävitä laiteromua sekajätteen mukana, vaan hävitä laite paikallisten voimassa olevien määräysten mukaisesti.

8. Tekniset tiedot

8.1. MySentio Extension Box

Ympäristövaatimukset

| | |
|---------------------------------------|------------------|
| Ympäristön lämpötila: | -0 °C ... +70 °C |
| Kotelointiluokka (roiskevesisuojaus): | IP65 |
| Vähimmäisvaatimus WLAN 2,4 GHz: | 1 Mbit |

Ohjainyksikkö

| | |
|----------------|-------------------|
| Mitat: | 85 x 85 x 37 mm |
| Käyttöjännite: | 24 V DC maks. 3 W |
| Kytkenäteho: | maks. 250 V 4 A |

Liitäntäjohdot

| | |
|---|-----------------|
| Jännitteensyöttö ruuvityyppisen liittimen / Ethernet-kaapelin kautta: | 24 V DC / 0,1 A |
|---|-----------------|

8.2. MySentio Wifi

Ympäristövaatimukset

| | |
|---------------------------------------|------------------|
| Ympäristön lämpötila: | -0 °C ... +70 °C |
| Kotelointiluokka (roiskevesisuojaus): | IP 20 |
| Vähimmäisvaatimus WLAN 2,4 GHz: | 1 Mbit |

Ohjainyksikkö

| | |
|----------------|-------------------|
| Mitat: | 83 x 56 x 24,5 mm |
| Käyttöjännite: | 24 V DC maks. 3 W |

Liitäntäjohdot

| | |
|--|---------------------------|
| Jännitteensyöttö Ethernet-kaapelin kautta: | 8-napainen RJ45 maks. 3 m |
|--|---------------------------|



Apuja ongelmien ratkaisemiseksi löydät MySentio Wifi -käyttöohjeesta seuraavasta linkistä:

www.sentiotec.com/de/downloads/bedienungsanleitungen



Dálkový ovladač MySentio Remote

1-053-314 / S-WIFI02

NÁVOD K MONTÁŽI A POUŽITÍ
Česky



CS

2. O tomto návodu

Tento návod k montáži a použití si důkladně pročtěte a uschovejte jej v blízkosti přístroje. Tak si můžete vždy dodatečně přečíst informace o bezpečnosti a obsluze.



Tento návod k montáži a použití naleznete také v sekci ke stažení na našem webu na adrese www.sentiotec.com/downloads.

Symboly ve výstražných pokynech

V tomto návodu k montáži a použití je text o činnostech, z nichž vyplývá určité riziko, uvozen výstražným pokynem. Tyto výstražné pokyny bezpodmínečně dodržujte. Zabráníte tak věcným škodám a poraněním.

POZOR!

Tento signální symbol upozorňuje na věcné škody.

Jiné symboly



Tento symbol označuje tipy a užitečné pokyny.

1. Popis výrobku

1.1. Rozsah dodávky

- MySentio Extension Box
- MySentio Wifi
- 2 ks 1 m kabelu sítě Ethernet, 8pólový konektor RJ45
- Montážní materiál
- Montážní návod

1.2. Volitelné příslušenství

- Systém dveřního snímače (1-052-722 / SAB00102)
- Sada dveřního snímače (1-052-723 / SAB00103)
- Bezpečnostní vypnutí (SFE-xxxxx)
- Síťový zdroj LED 40 W/24 VDC (1-052-972/LED-PWS-24-40)

1.3. Funkce výrobku

Dálkový ovladač MySentio Remote umožňuje spouštět saunu nebo parní generátor prostřednictvím takových přístrojů, jako je chytrý telefon a tablet. Ovládání se děje prostřednictvím místní bezdrátové sítě (WLAN) s použitím aplikace MySentio, která je k dispozici zdarma pro systémy Android (Google Play Store) a IOS (App Store). Předplatné je 3 roky zdarma, poté mohou vzniknout případné náklady.

Kompatibilní řídicí jednotky sauny:

- wave.com4 11 kW (1-049-633 / WC4-B-11)
- SGH (1-050-578 / SGH-45; 1-050-579 / SGH-60; 1-050-580 / SGH-90; 1-050-581 / SGH-110; 1-050-582 / SGH-150)
- HGD (1-047-553 / HGD45; 1-047-558 / HGD60; 1-047-559 / HGD90; 1-047-560 / HGD110; 1-047-561 / HGD150)
- home.com4 (1-040-275 / HC4-B; 1-040-276 / HC4-W)
- Pro B2 (1-015-455 / PRO-B2)
- Pro B3 (1-015-457 / PRO-B3)
- Pro C2 (1-015-448 / PRO-C2)
- Pro C3 (1-015-451 / PRO-C3)
- Pro D2 (1-041-288 / PRO-D2)
- Pro D2i (1-041-291 / PRO-D2i)
- Pro D3 (1-041-293 / PRO-D3)
- Pro D3i (1-041-295 / PRO-D3i)

3. Montáž a připojení

Práce se smí provádět pouze po odpojení napájení.

Při montáži respektujte technické údaje na Strana 12.

POZOR!

Zdroje rušení narušují přenos signálů

- Instalujte všechny datové vodiče samostatně mimo ostatní síťové rozvody a řídicí kabely.
- Chraňte vodiče s jednoduchou izolací instalací do průchodky (dvojitá izolace).

1. Přiloženými šrouby připevněte modul Wi-Fi  v blízkosti řídicí jednotky sauny a v dosahu její sítě (WLAN).
2. Síť Wi-Fi Sentiotec se připojuje k řídicí jednotce sauny 8kolíkovým kabelem Ethernet, jak je znázorněno na následujících obrázcích:

POZOR!**Poškození přístroje!**

Instalace aplikace a zadávání jejích nastavení (viz „4. Uvedení do provozu“ a „5. Obsluha“) musí být dokončeny před zapnutím řídicí jednotky sauny.

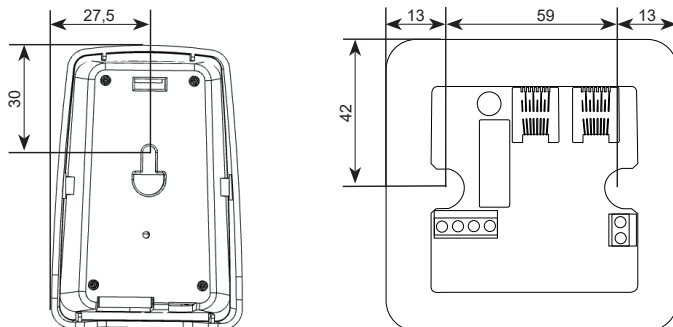
3.1. Montáž MySento Wifi a dálkového ovladače**3.2. Připojení dálkového ovladače MySento Remote**

- Připojení prostřednictvím svorek: k elektrickému napájení přístroje MySento Extension Box je nutný volitelný síťový zdroj **NEBO**
- Připojení prostřednictvím konektoru RS485

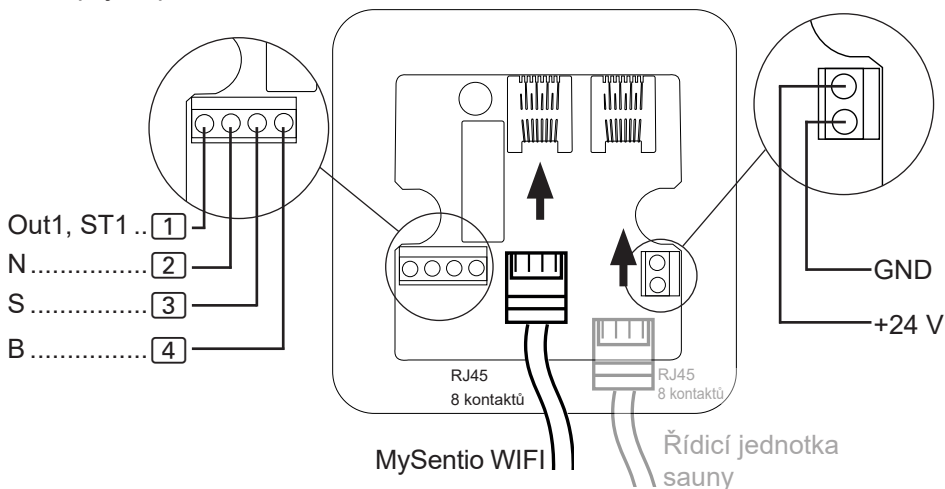
**POZOR!****Poškození přístroje!**

Dálkový ovladač MySento Remote nesmí být **nikdy** spojen přímo se směrovačem.

3.3. Připojení na wave.com4 11 kW

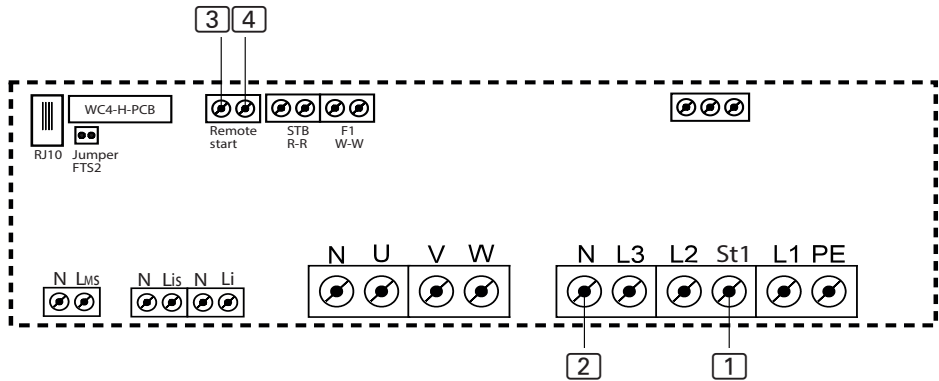

- při připojení bezpečnostního odpojování/dveřního snímače respektujte návod příslušného přístroje

3.4. Připojení k parnímu generátoru SGH a HGD

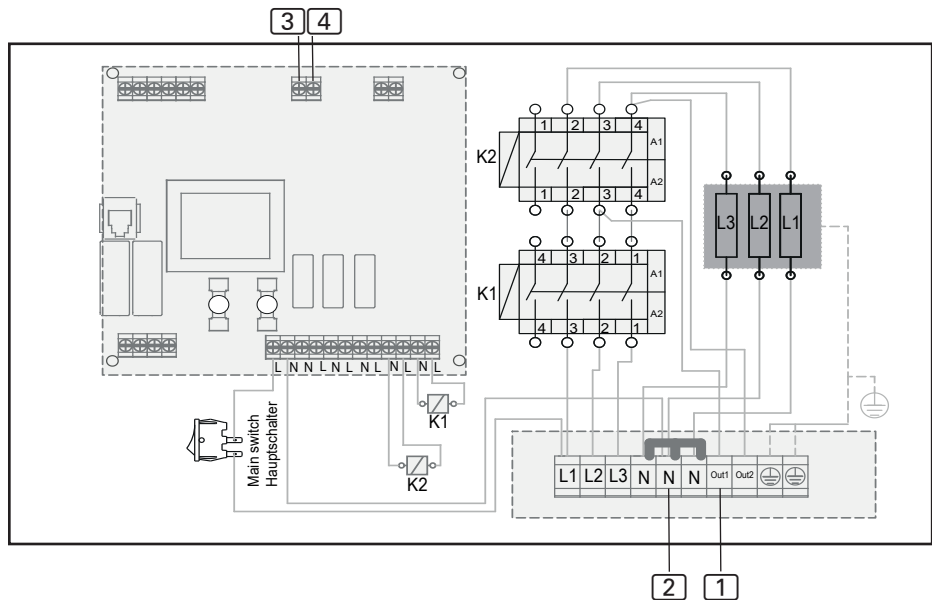

- V nastavení musí být funkce „Volba funkce vzdáleného spuštění“ na I-O

3.6. Připojení na home.com4

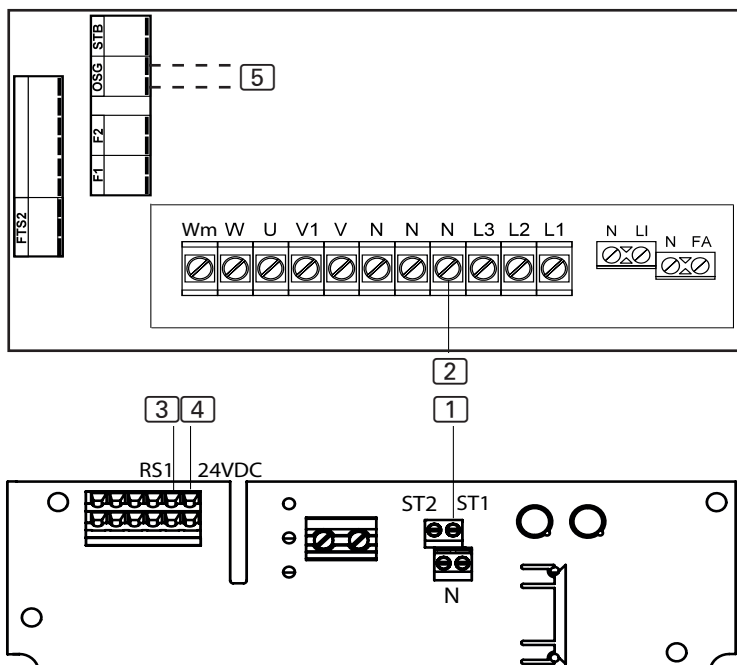

- Proveďte nastavení v nabídce pro techniky u bodu „Mode RS1“ (Režim RS1).

3.5. Připojení k jednotce řady Pro (Pro B2/3, Pro C2/3, Pro D)

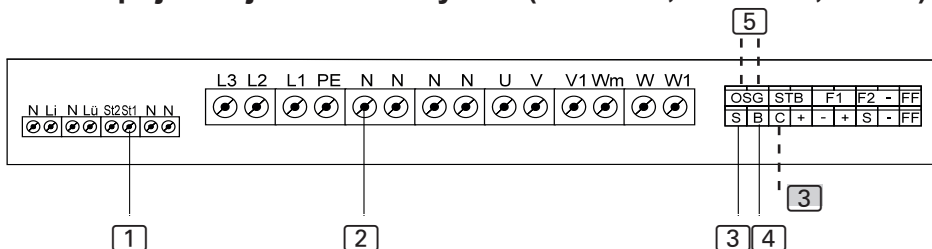

- 4 Připojení na S/B....dálkové spuštění provozu sauny/uživatelský program 1
Připojení na C/B....dálkové spuštění kombinovaného provozu /
uživatelský program 2

- 5 Bezpečnostní odpojení/dvevní snímač

- při připojení bezpečnostního odpojování/dvevního snímače respektujte návod příslušného přístroje

4. Uvedení do provozu

K aktivaci dálkového spouštění respektujte návod k obsluze příslušné řídicí jednotky.

1. Stáhněte si aplikaci „MySento“ do svého chytrého telefonu nebo tabletu
 - ▶ Otevřete aplikaci a zaregistrujte se.
 - ▶ Postupujte podle pokynů aplikace.

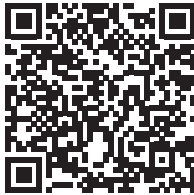

Android

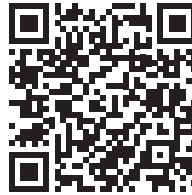

IOS

2. Registrace (obr. 1-3):
 - ▶ Vyplňte všechna pole a nejlépe si poznamenejte e-mail a heslo.



Jestliže jste zapomněli své heslo, jednoduše zadejte e-mailovou adresu, kterou jste použili při registraci. Poté obdržíte pokyny ke změně hesla.



Obr. 1 Registrace/
přihlášení

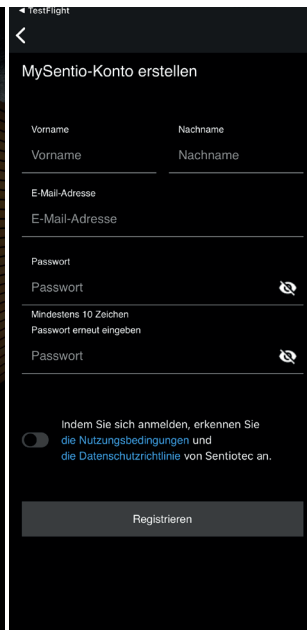

Obr. 2 Registrace

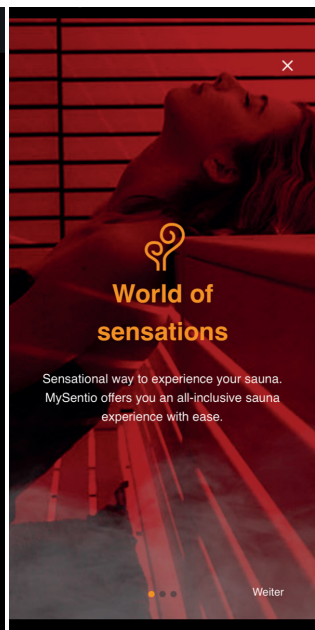

Obr. 3 World of
sensations

1. Přidat nový přístroj: (Obr. 4-5):

- ▶ Zvolte svůj přístroj a klepněte na přepínač pod ním. (Obr. 6)

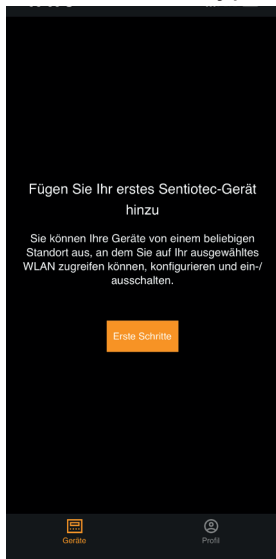

Obr. 4 První kroky

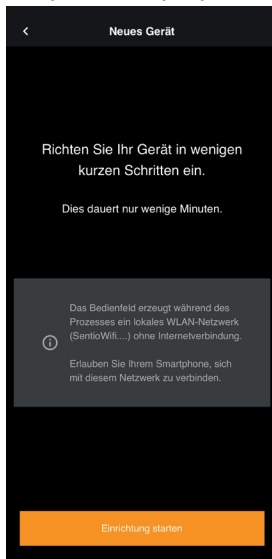

Obr. 5 Instalace

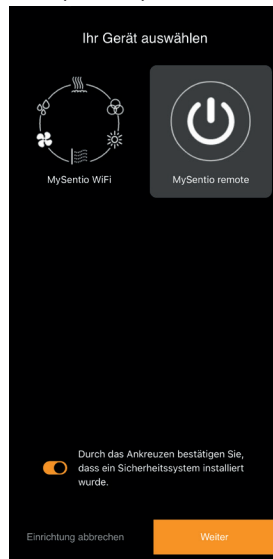

Obr. 6 Volba přístroje

- ▶ Tlačítkem párování spojte Wifi s chytrým telefonem. (Obr. 7)
- ▶ Přístroj přejmenujte a počkejte, až se aplikace celá načte. (Obr. 8)
- ▶ Zadejte sériová čísla svých přístrojů. (Obr. 9)



Obr. 7 Párování

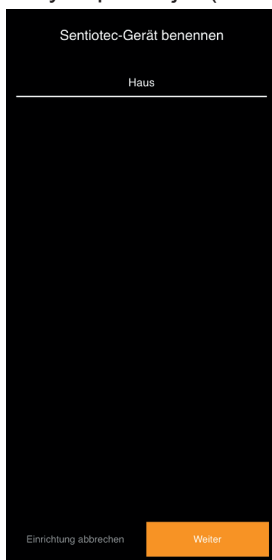

Obr. 8 Přejmenování

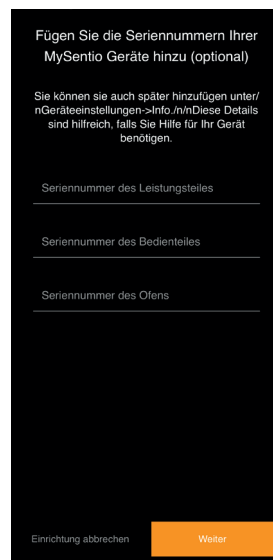

Obr. 9 Sériová čísla

5. Obsluha

5.1. Nabídka Home

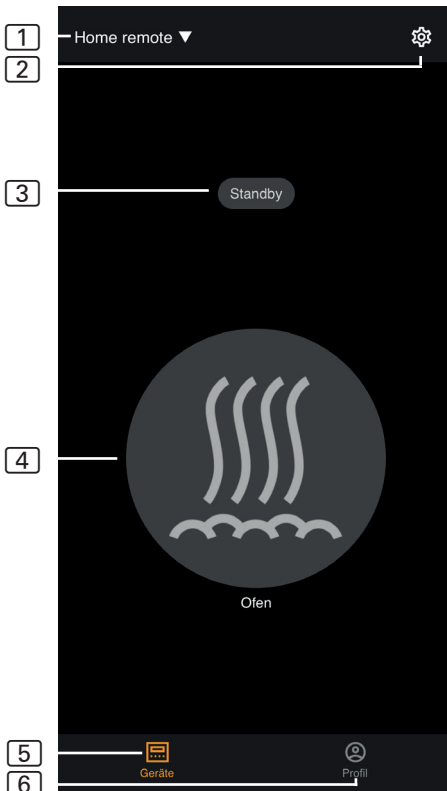

Obr. 10 Nabídka Home

- 1 **Přístroje** - přepínání mezi přístroji nebo přidat nový přístroj.
- 2 **Nastavení** - viz strana 10
- 3 **Stav** - zobrazení stavu (pohotovostní režim Standby, On, Off)
- 4 **Kamna** - kamna zap/vyp
- 5 **Přístroje** - zpět k nabídce Home
- 6 **Profil** - viz strana 11



Dálkový ovladač MySentio Remote může saunová kamna pouze zapínat/vypínat. (ŽÁDNÉ barevné světlo, uživatelský program, světlo, ...)



NEBEZPEČÍ!

Před uvedením saunové kabiny do provozu se ujistěte, že na saunových kamnech nikdy neleží žádné hořlavé předměty.

5.2. Nastavení

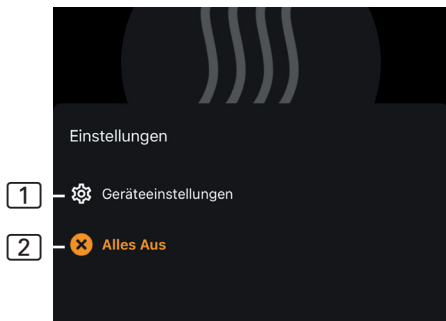

Obr. 11 Nastavení

- 1 **Nastavení přístroje** - viz 5.3.
- 2 **Vše vypnuto** - vypne všechny zapnuté funkce a spotřebiče najednou.

5.3. Nastavení přístroje

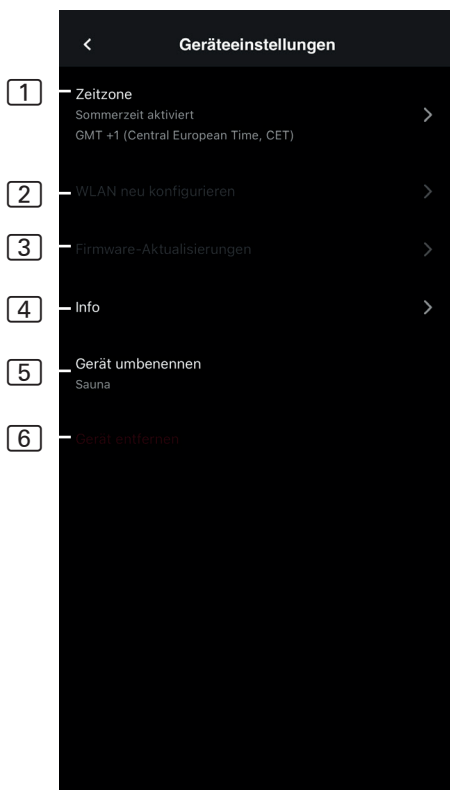

Obr. 12 Nastavení přístroje

- 1 **Časová zóna** - výběr požadované časové zóny
- 2 **Nová konfigurace sítě WLAN** - konfigurace připojení modulu Wifi k síti WLAN
- 3 **Aktualizace firmwaru** - zde se navrhuje nové verze aplikace.
- 4 **Info** - dotaz na informace – například: verze softwaru, typ přístroje atd.
- 5 **Přejmenovat** - přejmenování přístroje v aplikaci.
- 6 **Odebrat** - Odebrat přístroj z aplikace.

5.4. Nastavení přístroje

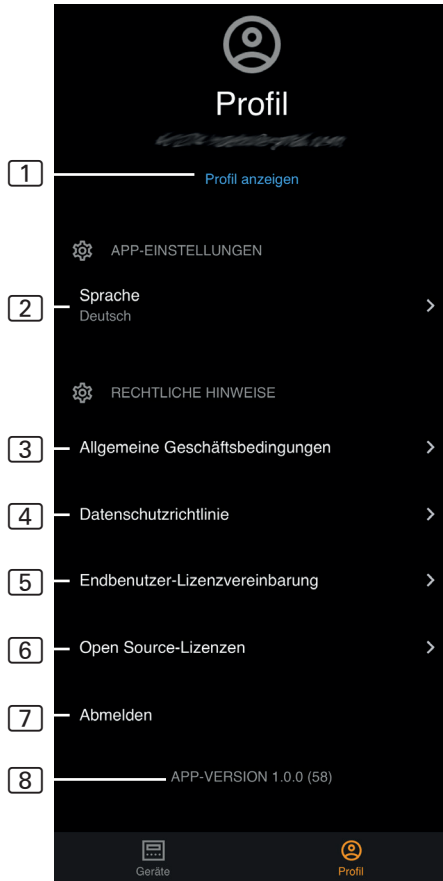

Obr. 14 Profil

- 1 **Profil** - změnit lze následující informace:
 - ▶ Jméno
 - ▶ Příjmení
 - ▶ E-mailová adresa
 - ▶ Odebrat profil
- 2 **Jazyk** - výběr jazyka
- 3 **VOP** - všeobecné obchodní podmínky
- 4 **Ochrana dat** - směrnice na ochranu dat.
- 5 **Licenční smlouva** - licenční smlouva s koncovým uživatelem
- 6 **Licence** - licence Open Source
- 7 **Odhlásit** - odhlásit od svého profilu
- 8 **Verze** - aktuální verze aplikace

6. Údržba

Přístroj je bezúdržbový. Aktualizace se provádí automaticky prostřednictvím internetového připojení.

7. Likvidace



- Obalové materiály zlikvidujte podle směrnic platných pro likvidaci.
- Stará zařízení obsahují recyklovatelné materiály, ale i škodlivé látky. Stará zařízení proto v žádném případě neodkládejte do odpadu, ale zlikvidujte je podle místních platných předpisů.

8. Technické údaje

8.1. MySentio Extension Box

Okolní podmínky

| | |
|-----------------------------------|-----------------|
| Okolní teplota: | -0 °C až +70 °C |
| Krytí (proti stříkající vodě): | IP65 |
| Minimální požadavky WLAN 2,4 GHz: | 1 Mbit |

Řídicí jednotka

| | |
|------------------|------------------|
| Rozměry: | 85 x 85 x 37 mm |
| Provozní napětí: | 24 V DC max. 3 W |
| Spínací výkon: | max. 250 V 4 A |

Přípojovací vodiče

| | |
|---|---------------|
| Elektrické napájení prostřednictvím šroubové svorky/kabelu sítě Ethernet: | 24 V DC/0,1 A |
|---|---------------|

8.2. MySentio Wifi

Okolní podmínky

| | |
|-----------------------------------|-----------------|
| Okolní teplota: | -0 °C až +70 °C |
| Krytí (proti stříkající vodě): | IP 20 |
| Minimální požadavky WLAN 2,4 GHz: | 1 Mbit |

Řídicí jednotka

| | |
|------------------|-------------------|
| Rozměry: | 83 x 56 x 24,5 mm |
| Provozní napětí: | 24 V DC max. 3 W |

Přípojovací vodiče

| | |
|---|-------------------------------|
| Elektrické napájení prostřednictvím kabelu sítě Ethernet: | 8 pólů konektor RJ45 max. 3 m |
|---|-------------------------------|



Řešení problémů je k dispozici v návodu k použití přístroje MySentio Wifi na následujícím odkazu:

www.sentiotec.com/de/downloads/bedienungsanleitungen



MySentio Remote

1-053-314 / S-WIFI02

INSTRUKCJA MONTAŻU I OBSŁUGI
Polski



PL

2. Wprowadzenie do instrukcji

Należy uważnie przeczytać niniejszą instrukcję montażu i obsługi oraz przechowywać ją w pobliżu urządzenia. Dzięki temu będzie można w każdej chwili z niej skorzystać w celu uzyskania informacji dotyczących bezpieczeństwa i obsługi.



Niniejsza instrukcja montażu i obsługi jest również dostępna do pobrania na naszej stronie internetowej pod www.sentiotec.com/downloads.

Symbole używane w ostrzeżeniach

W niniejszej instrukcji montażu i obsługi przed działaniami stwarzającymi zagrożenie umieszczone są ostrzeżenia. Należy bezwzględnie przestrzegać tych ostrzeżeń. W ten sposób można uniknąć szkód rzeczowych i obrażeń ciała.

UWAGA!

To hasło ostrzega przed szkodami rzeczowymi.

Inne symbole



Ten symbol oznacza porady i przydatne wskazówki.

1. Opis produktu

1.1. Zakres dostawy

- MySentio Extension Box
- MySentio WiFi
- Kabel Ethernet 1 m, 8-pinowy, RJ45 – 2 szt.
- Materiał montażowy
- Instrukcja montażu

1.2. Akcesoria opcjonalne

- System czujnika drzwi (1-052-722 / SAB00102)
- Zestaw czujnika drzwi (1-052-723 / SAB00103)
- Wyłącznik bezpieczeństwa (SFE-xxxxx)
- Zasilacz LED 40 W / 24 V DC (1-052-972 / LED-PWS-24-40)

1.3. Funkcje produktu

MySentio Remote umożliwia uruchomienie sauny lub wytwornicy pary za pomocą urządzeń takich jak smartfon lub tablet. Jest to możliwe poprzez sieć lokalną (WLAN) za pomocą aplikacji MySentio, która jest dostępna bezpłatnie dla systemu Android (Sklep Google Play) oraz dla systemu IOS (App Store). Abonament jest bezpłatny przez okres trzech lat, potem mogą obowiązywać opłaty.

Kompatybilne jednostki sterujące sauny:

- wave.com4 11 kW (1-049-633 / WC4-B-11)
- SGH (1-050-578 / SGH-45; 1-050-579 / SGH-60; 1-050-580 / SGH-90; 1-050-581 / SGH-110; 1-050-582 / SGH-150)
- HGD (1-047-553 / HGD45; 1-047-558 / HGD60; 1-047-559 / HGD90; 1-047-560 / HGD110; 1-047-561 / HGD150)
- home.com4 (1-040-275 / HC4-B; 1-040-276 / HC4-W)
- Pro B2 (1-015-455 / PRO-B2)
- Pro B3 (1-015-457 / PRO-B3)
- Pro C2 (1-015-448 / PRO-C2)
- Pro C3 (1-015-451 / PRO-C3)
- Pro D2 (1-041-288 / PRO-D2)
- Pro D2i (1-041-291 / PRO-D2i)
- Pro D3 (1-041-293 / PRO-D3)
- Pro D3i (1-041-295 / PRO-D3i)

3. Montaż i podłączenie

Prace można wykonywać wyłącznie po odłączeniu od napięcia.

Podczas montażu należy przestrzegać danych technicznych, zamieszczonych na stronie 12.

UWAGA!

Źródła zakłóceń mogą mieć negatywny wpływ na transmisję sygnału

- Ułożyć wszystkie przewody transmisji danych w taki sposób, aby były oddzielone od innych przewodów zasilających i sterujących.
- Zabezpiecz przewody z tylko jedną warstwą izolacji za pomocą rury (podwójna izolacja).

1. Za pomocą dołączonych śrub moduł WiFi  należy zamontować w pobliżu sterownika sauny i w zasięgu sieci roboczej (WLAN).
2. Podłączanie urządzenia Sentiotec Wifi do sterownika sauny za pomocą 8-pinowego kabla Ethernet należy wykonać zgodnie z poniższymi rysunkami:

UWAGA!**Uszkodzenie urządzenia!**

Przed włączeniem sterownika sauny konieczne jest zakończenie instalacji aplikacji oraz wprowadzenie ustawień (patrz „4. Uruchamianie” oraz „5. Obsługa”).

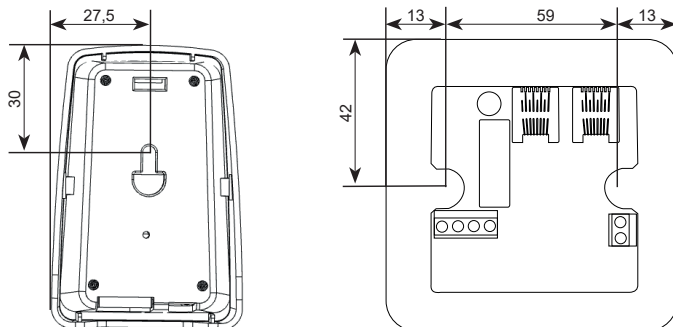
3.1. Montaż MySentio WiFi i Remote**3.2. Podłączenie MySentio Remote**

- Podłączenie za pomocą zacisków: do zasilania MySentio Extension Box wymagany jest opcjonalny zasilacz **LUB**
- podłączenie przez gniazdo RS485

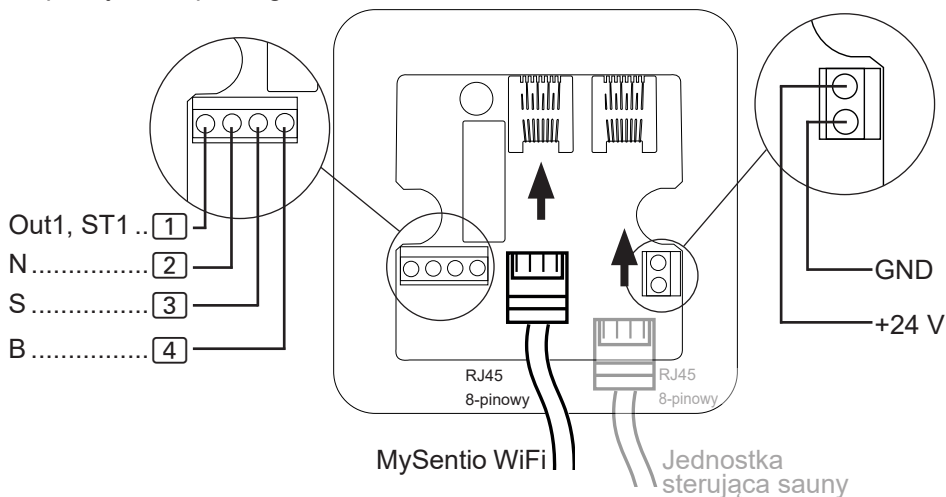
**UWAGA!****Uszkodzenie urządzenia!**

MySentio Remote **nie** może być podłączony bezpośrednio do routera.

3.6. Podłączenie do home.com4

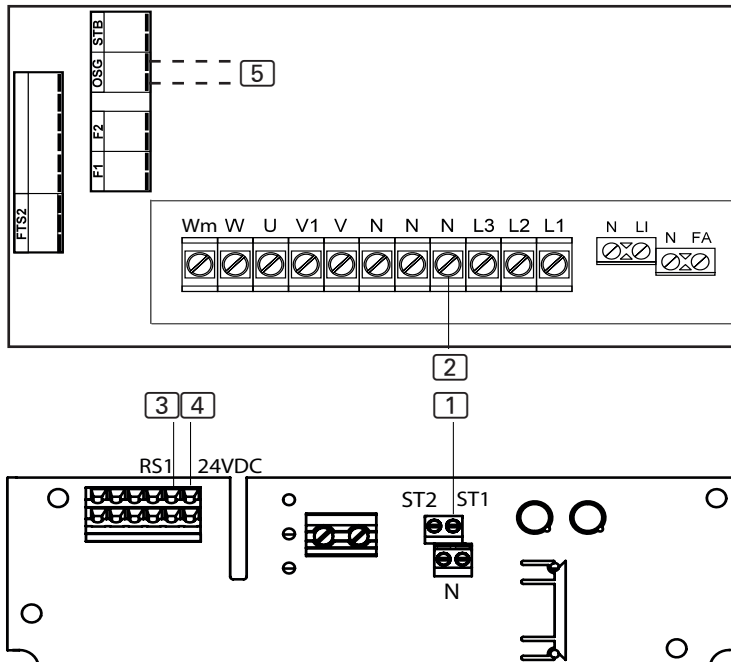

- W menu technika należy wprowadzić odpowiednie ustawienie w punkcie menu Mode RS1.

3.5. Podłączenie do serii Pro (Pro B2/3, Pro C2/3, Pro D)

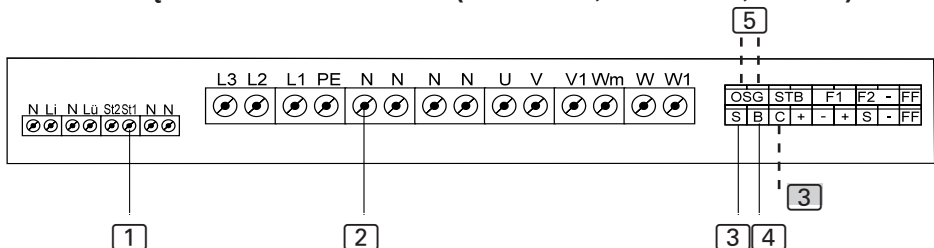

- 4 Podłączenie do S/B...uruchamianie zdalne pracy sauny / programu użytkownika 1
Przyłączenie do C/B....uruchamianie zdalne trybu kombi / programu użytkownika 2
- 5 Wyłącznik bezpieczeństwa / czujnik drzwi

 - podczas podłączania wyłącznika bezpieczeństwa/czujnika drzwi należy przestrzegać instrukcji danego urządzenia

4. Uruchamianie

W celu aktywacji zdalnego uruchamiania należy przestrzegać instrukcji obsługi odpowiedniego urządzenia sterującego.

1. Pobrać aplikację „MySentio” na smartfon lub tablet.
 - ▶ Otworzyć aplikację i dokonać rejestracji.
 - ▶ Postępować zgodnie z instrukcjami w aplikacji.



Android



IOS

2. Rejestracja (rys. 1–3)

- ▶ Wypełnić wszystkie pola oraz zapisać e-mail i hasło.



W przypadku zapomnienia hasła wystarczy wprowadzić adres e-mail podany podczas rejestracji. Zostanie na niego przesłana instrukcja zmiany hasła.

PL

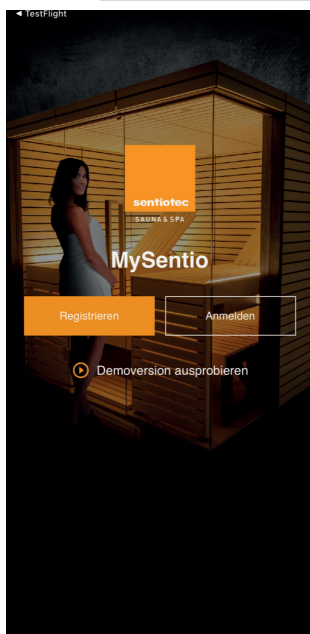

Rys. 1 Rejestracja / logowanie

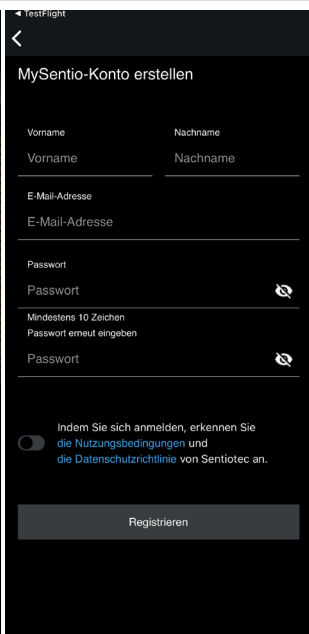

Rys. 2 Rejestracja

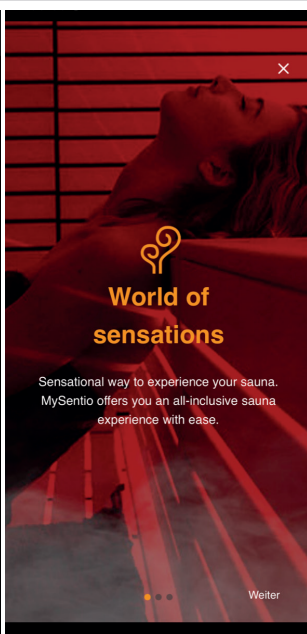

Rys. 3 World of sensations

PL

1. Dodawanie nowego urządzenia: (rys. 4–5):

- ▶ Wybrać odpowiednie urządzenie i nacisnąć przycisk pod nim (rys. 6).

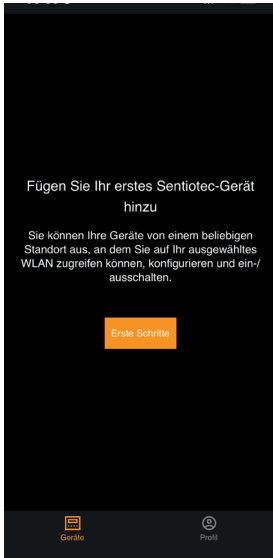

Rys. 4 Pierwsze kroki

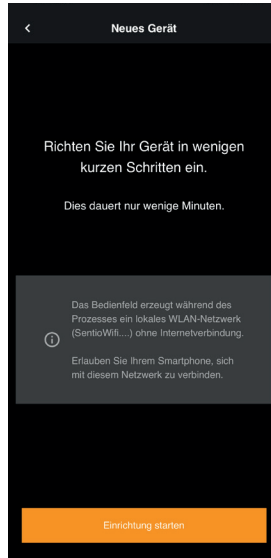

Rys. 5 Konfiguracja

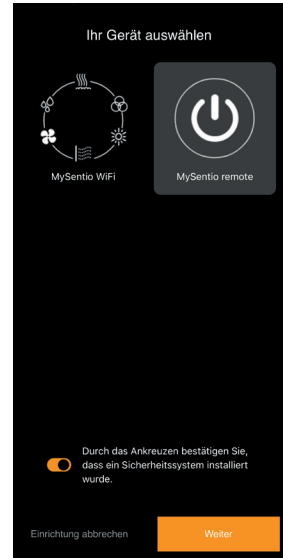

Rys. 6 Wybór urządzenia

- ▶ Połączyć smartfon z siecią WiFi za pomocą przycisku parowania (rys. 7).
- ▶ Nadać nową nazwę urządzeniu i poczekać na załadowanie aplikacji (rys. 8).
- ▶ Wpisać numer seryjny urządzenia. (rys. 9).



Rys. 7 Parowanie

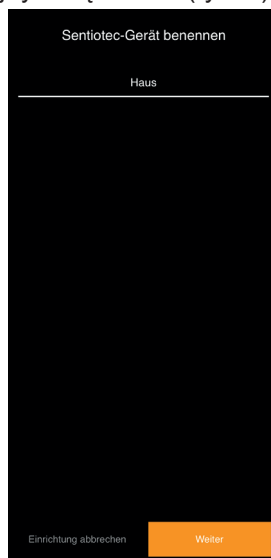

Rys. 8 Zmiana nazwy

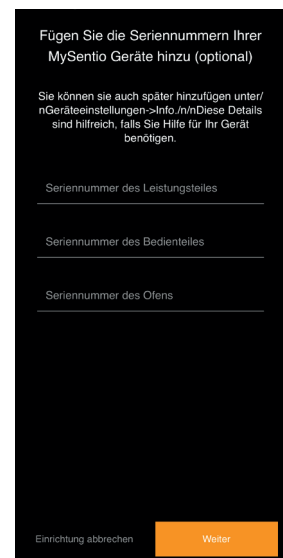

Rys. 9 Numery seryjne

5. Obsługa

5.1. Menu Home

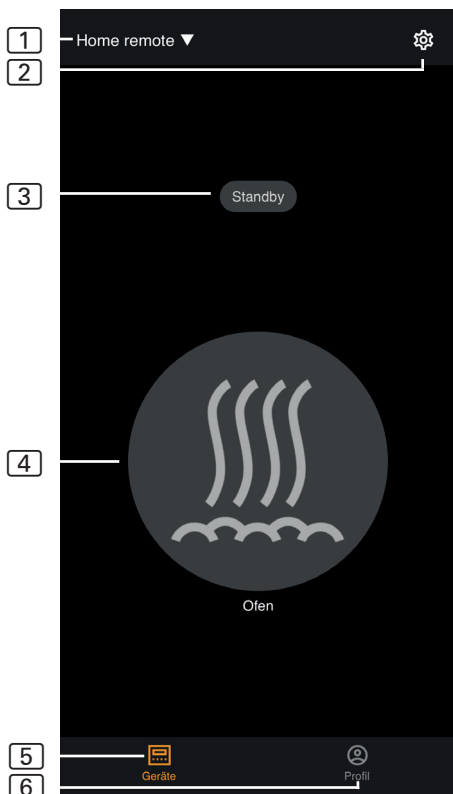

- 1 **Urządzenia** – przełączanie pomiędzy urządzeniami lub dodawanie nowego urządzenia.
- 2 **Ustawienia** – patrz strona 10
- 3 **Status** – wyświetlanie statusu (Standby, On, Off)
- 4 **Piec** – piec wł./wył.
- 5 **Urządzenia** – powrót do menu Home
- 6 **Profil** – patrz strona 11

Rys. 10 Menu Home



MySentio Remote może wyłącznie włączać lub wyłączać piec saunowy. (NIE wyłącza koloru podświetlenia, programu użytkownika, światła...)



NIEBEZPIECZEŃSTWO!

Przed uruchomieniem sauny należy upewnić się, że na piecu nie znajdują się przedmioty łatwopalne.

5.2. Ustawienia

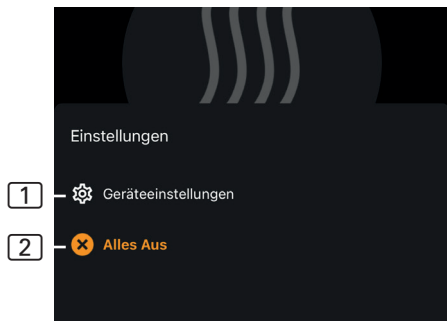

Rys. 11 Ustawienia

- 1 **Ustawienia urządzeń**
– patrz 5.3.
- 2 **All off** - wyłączy jednocześnie wszystkie włączone funkcje i odbiorniki.

5.3. Ustawienia urządzeń

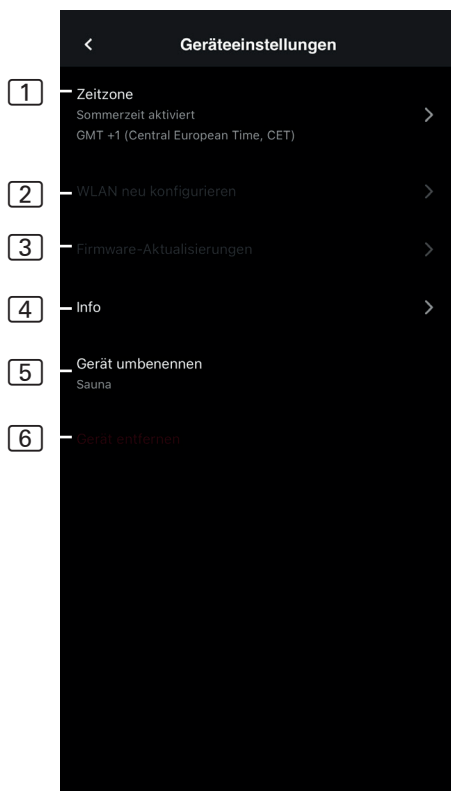

Rys. 12 Ustawienia urządzeń

- 1 **Strefa czasowa** – wybór odpowiedniej strefy czasowej
- 2 **Ponowna konfiguracja WLAN**
– konfiguracja połączenia WLAN modułu WiFi
- 3 **Aktualizacja oprogramowania**
– sugestie nowych wersji aplikacji.
- 4 **Info** – informacje o: wersji oprogramowania, typie urządzenia, itd.
- 5 **Zmiana nazwy** – zmiana nazwy urządzenia w aplikacji.
- 6 **Usuwanie** – usuwanie urządzenia z aplikacji.

5.4. Ustawienia urządzeń

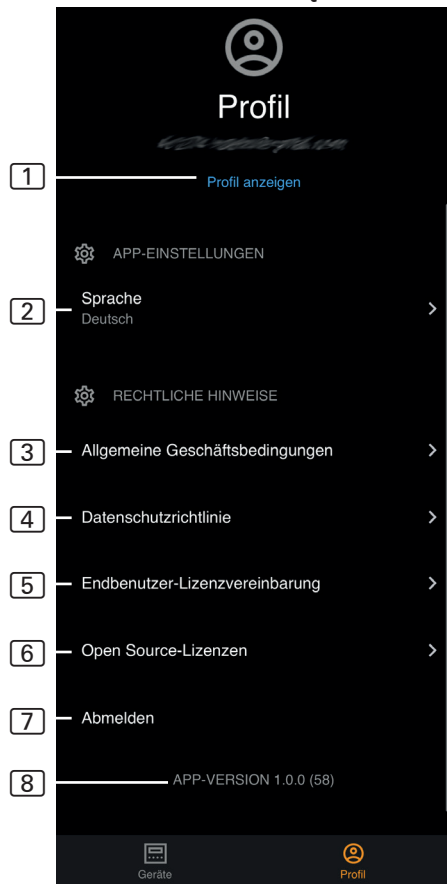

Rys. 14 Profil

- 1 **Profil** – w tym miejscu można zmienić następujące informacje:
 - ▶ Imię
 - ▶ Nazwisko
 - ▶ Adres e-mail
 - ▶ Usuwanie profilu
- 2 **Język** – wybór języka
- 3 **OWH** – Ogólne Warunki Handlowe
- 4 **Ochrona danych** – polityka prywatności
- 5 **Umowa licencyjna** – umowa licencyjna użytkownika końcowego
- 6 **Licencje** – licencje Open Source
- 7 **Wylogowanie** – wylogowanie z profilu
- 8 **Wersja** – aktualna wersja aplikacji

PL

6. Konserwacja

Urządzenie nie wymaga konserwacji. Aktualizacja następuje automatycznie przez połączenie internetowe.

7. Utylizacja



- Materiały opakowaniowe należy utylizować zgodnie z obowiązującymi przepisami.
- Stare urządzenia zawierają materiały możliwe do powtórnego przetworzenia jak również szkodliwe substancje. Dlatego nie należy ich umieszczać w pojemnikach na odpady nienadające się do powtórnego przetworzenia, lecz utylizować je zgodnie z lokalnymi przepisami.

PL

8. Dane techniczne

8.1. MySentio Extension Box

Warunki otoczenia

| | |
|---|---------------|
| Temperatura otoczenia: | -0°C do +70°C |
| Rodzaj ochrony (ochrona przed bryzgami wody): | IP65 |
| Minimalne wymagania WLAN 2,4 GHz: | 1 Mbit |

Zespół sterujący

| | |
|-------------------|-------------------|
| Wymiary: | 85 x 85 x 37 mm |
| Napięcie robocze: | 24 V DC, maks 3 W |
| Moc załączeniowa: | maks. 250 V, 4 A |

Przewody przyłączeniowe

| | |
|--|-----------------|
| Zasilanie przez zacisk śrubowy/kabel Ethernet: | 24 V DC / 0,1 A |
|--|-----------------|

8.2. MySentio WiFi

Warunki otoczenia

| | |
|---|---------------|
| Temperatura otoczenia: | -0°C do +70°C |
| Rodzaj ochrony (ochrona przed bryzgami wody): | IP 20 |
| Minimalne wymagania WLAN 2,4 GHz: | 1 Mbit |

Zespół sterujący

| | |
|-------------------|-------------------|
| Wymiary: | 83 x 56 x 24,5 mm |
| Napięcie robocze: | 24 V DC, maks 3 W |

Przewody przyłączeniowe

| | |
|---------------------------------|---------------------------|
| Zasilanie przez kabel Ethernet: | 8-stykowy, RJ45, maks 3 m |
|---------------------------------|---------------------------|



Rozwiązywanie problemów jest dostępne w podręczniku użytkownika MySentio WiFi pod następującym adresem:

www.sentiotec.com/de/downloads/bedienungsanleitungen



sentiotec

DIVISION OF HARVIA GROUP

CENTRAL EUROPE
sentiotec GmbH | Division of Harvia Group |
Wartenburger Straße 31,
A-4840 Vöcklabruck
T +43 (0) 7672/22 900-50 | F -80 |
info@sentiotec.com | www.sentiotec.com

GLOBAL
HARVIA
P.O. Box 12, Teollisuustie 1-7,
40951 Muurame, FINLAND
T +358 207 464 000
harvia@harvia.fi | www.harvia.fi

RUSSIA
Адрес уполномоченного лица:
ООО «Харвия Рус»
196006, Россия. Санкт-Петербург г,
пр-кт Лиговский, д. 266, стр. 1, помещ.
2.1-Н.50 | ОГРН 1157847200818
T +78123258294 | spb@accountor.ru

